

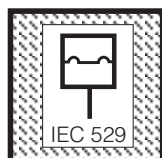

## Инструкции за монтаж и експлоатация

Пресостат за въздух  
LGW...A2/LGW...A2-7  
Пресостат за въздух с бутон за изпитване  
LGW...A2P

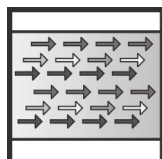
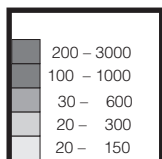
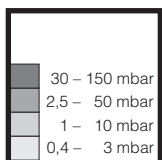
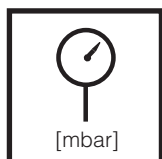
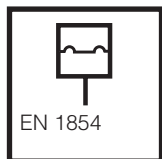

## Instrucțiuni de montaj și exploatare

Presostat aer  
LGW...A2/LGW...A2-7  
Presostat aer cu tastă de control  
LGW...A2P

Пресостат / Presostat / yomásellenőrző műszer / Πιεσοστάτης  
Тип/Tip/típusú/Τύπος  
LGW...A2, LGW...A2-7  
LGW...A2P  
според норма / conf. normei / szerint / προδιαγραφών DIN EN 1854

LGW...A2, LGW...A2-7  
Conform 2002/95/CE  
Conform 2002/95/CE  
Megfelel a 2002/95/EK irányelvnek  
Σύμφωνα με 2002/95/EK  
 $p_{max.} = 500 \text{ mbar (50 kPa)}$

Макс. работно налягане  
Presiunea max. de lucru  
Max. üzemi nyomás  
Μέγ. πίεση λειτουργίας  
 $p_{max.} = 500 \text{ mbar (50 kPa)}$   
LGW...A2-7:  
 $p_{max.} = 100 \text{ mbar (10 kPa)}$

Обхвати на настройка  
Intervale de reglaj  
Beállítási tartományok  
Περιοχές ρύθμισης  
LGW...A2, A2P [mbar]

Обхвати на настройка  
Intervale de reglaj  
Beállítási tartományok  
Περιοχές ρύθμισης  
LGW...A2-7 [Pa]

Въздух, димен и отпадъчен газ  
Aer, fum, gaze arse  
Levegő, füstgázok és távozó gázok  
Αέρας και αέρια από καύση ή απόβλητο αέριο

Степен на защита / Grad de protecție / Védettségi fokozat / Βαθμός προστασίας  
IP 54 според норма / conf. normei / szerint / προδιαγραφών  
IEC 529 (EN 60529)  
Опция/optional/opszióként/ Προαιρετικό IP 65

## Működési leírás és szerelési utasítás

LGW...A2/LGW...A2-7 típusú légnyomás-ellenőrző műszer;  
LGW...A2P típusú légnyomás-ellenőrző műszer, ellenőrző billentyűvel

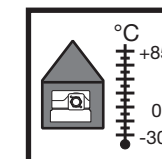
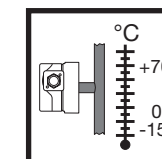
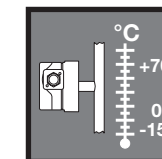
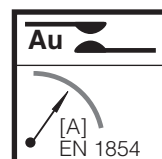
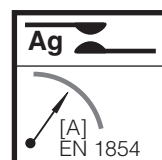
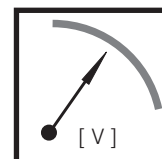

## Οδηγίες λειτουργίας και συναρμολόγησης

Πιεσοστάτης αέρος  
LGW...A2/LGW...A2-7  
Πιεσοστάτης αέρος με κουμπι δοκιμής  
LGW...A2P

Ag-контакт/Contact Ag  
Ag-érintkező/Επαφή Ag  
~(AC) eff., min./mini 24 V,  
~(AC) max. /maxi. 250 V  
=(DC) min./mini. 24 V,  
=(DC) max. /maxi. 48 V  
Au-контакт/Contact Au  
Au-érintkező/Επαφή Au  
=(DC) min./mini. 5 V,  
=(DC) max. /maxi. 24 V

Номинален ток/Intensitate nominală/Névleges áram/Όνομαστική τιμή ρεύματος ~(AC) 10 A  
Ток при контакт/Curent de comandă/Karcsoló áram/Ρεύμα διακοπής  
~(AC) eff., min./mini 20 mA,  
~(AC) max./maxi. 6 A cos φ = 1  
~(AC) max./maxi. 3 A cos φ = 0,6  
=(DC) min./mini. 20 mA  
=(DC) max./maxi. 1 A

Номинален ток/Intensitate nominală/Névleges áram/Όνομαστική τιμή ρεύματος  
=(DC) 20 mA  
Ток при контакт/Curent de comandă/Karcsoló áram/Ρεύμα διακοπής  
=(DC) min./mini. 5 mA  
=(DC) max./maxi. 20 mA

Околна температура  
Temperatura ambiantă  
Környezeti hőmérséklet  
Θερμοκρασία περιβάλλοντος  
-15 °C ... +70 °C  
LGW...A2-7: -15 °C ... +85 °C

Температура на средата  
Temperatura agentului  
Közeghőmérséklet  
Θερμοκρασία μέσου  
-15 °C ... +70 °C  
LGW...A2-7: -15 °C ... +85 °C

Температура на съхраняване  
Temperatura de depozitare  
Tárolási hőmérséklet  
Θερμοκρασία αποθήκευσης  
-30 °C ... +85 °C

## Инсталационно положение / Poziția de montaj / Beépítési helyzet / Θέση εγκατάστασης

	Стандартно инст. положение Poziție standard Standard-beépítési helyzet Κανονική θέση εγκατάστασης	± 0	max. +50 Pa	max. -50 Pa	max. ± 50 Pa
--	--	-----	-------------	-------------	--------------

**Размери / Dimensiuni**  
**Beszerelési méretek / Διαστάσεις [mm]**  
**LGW...A2, LGW...A2-7**

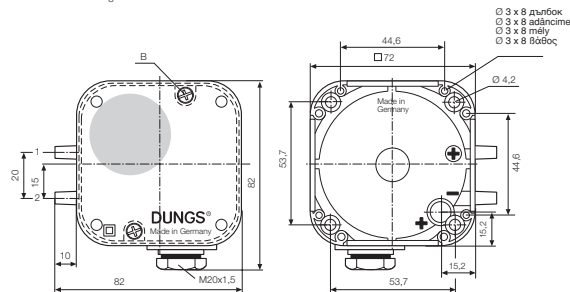
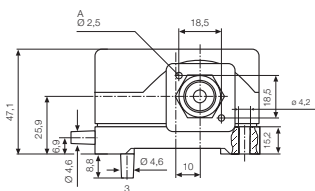

- A** Диаметър 2,5 за съед. цокъл DIN EN 175 301-308  
**B** Надл.прорез 0.8 и винт с кръст. прорез DIN EN ISO 4757-Z2  
**1** Връзка за налягане (+)  
**2** Връзка за налягане (-)  
**3** Само връзка за налягане (+) опция за LGW...A2  
**4** Бутон за налягане p+

- A** Ø 2,5 pentru fișă aparat DIN EN 175 301-803  
**B** Crestat 0,8 și încrucișat DIN EN ISO 4757-Z2  
**1** Priză de presiune (+)  
**2** Priză de presiune (-)  
**3** Priză de presiune (+), opțional numai la LGW...A2  
**4** Tastă de control p+

**Размери / Dimensiuni**  
**Beszerelési méretek / Διαστάσεις [mm]**  
**LGW...A2P**

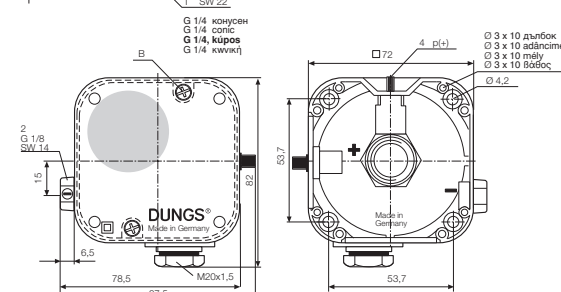
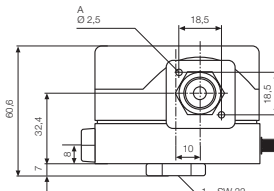

- A** Ø 2,5 a DIN EN 175 301-803 szerinti dugaszos csatlakozóhoz  
**B** 0,8 hosszanti vágat és keresztvágat a DIN EN ISO 4757-Z2 szerint  
**1** Nyomáscsatlakozás (+)  
**2** Nyomáscsatlakozás (-)  
**3** Nyomáscsatlakozás (+) opcióként csak LGW...A2 -höz  
**4** p+ ellenőrző billentyű

- A** Ø 2,5 για υποδοχή βύσματος DIN EN 175 301-803  
**B** Διαμήκης τρύπα 0,8 και βίδα φίλιπς DIN EN ISO 4757-Z2  
**1** Σύνδεσμος πίεσης (+)  
**2** Σύνδεσμος πίεσης (-)  
**3** Μόνο LGW...A2 προαιρετικός σύνδεσμος πίεσης (+)  
**4** Κουμπί δοκιμής p+

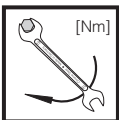

**Макс. ус. момент/Сист. принадлежности**  
**Cupluri maxime/accesorii de sistem**  
**Max. forgató nyomatékok / rendszertartozék**  
**мэг. Ропή / Εξαρτήματα συστήματος**

<b>M 4</b>	<b>G 1/8</b>	<b>G 1/4</b>
<b>2,5 Nm</b>	<b>5 Nm</b>	<b>7 Nm</b>

**Макс. ус. момент за винт за ключ**  
**Cuplu maxim șurub fixare șarac**  
**Kupakcsavar forgató nyomaték**  
**мэг. ропή για τις βίδες στο καπάκι**

**1,2 Nm**



**Използвайте подходящи инструменти!**  
**Folosii unelte corespunzătoare!**  
**A megfelelő szerszámot kell használni!**  
**Χρησιμοποιήστε κατάλληλα εργαλεία!**

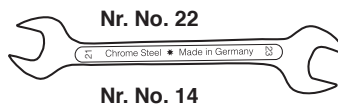

**Изводи за манометър**  
**Prize de presiune**  
**Νυομάσcαtlakozás**  
**Σύνδεσεις πίεσης**

**Връзка за налягане 1 (+)**  
 Свързване на високо налягане.  
**Връзка за налягане 2 (-)**  
 Свързване на ниско налягане.  
**Връзка за налягане 3 (+)**  
 Само LGW...A2, опция  
 Свързване на високо налягане.

**Priza de presiune 1 (+)**  
 Racord de presiune superioară  
**Priza de presiune 2 (-)**  
 Racord de presiune inferioară  
**Priza de presiune 3 (+)**  
 Numai la LGW...A2, opțional  
 Racord de presiune superioară

**1(+)** nyomáscsatlakozás a magasabb nyomás csatlakoztatásához  
**2(-)** nyomáscsatlakozás az alacsonyabb nyomás csatlakoztatásához.  
**3(+)** nyomáscsatlakozás opcióként csak LGW...A2 -höz a magasabb nyomás csatlakoztatásához.

**Σύνδεση πίεσης 1 (+)**  
 Σύνδεση για υψηλότερη πίεση.  
**Σύνδεση πίεσης 2 (-)**  
 Σύνδεση για χαμηλότερη πίεση.  
**Σύνδεση πίεσης 3 (+)**  
 Μόνο LGW...A2, προαιρετικό  
 Σύνδεση για υψηλότερη πίεση.

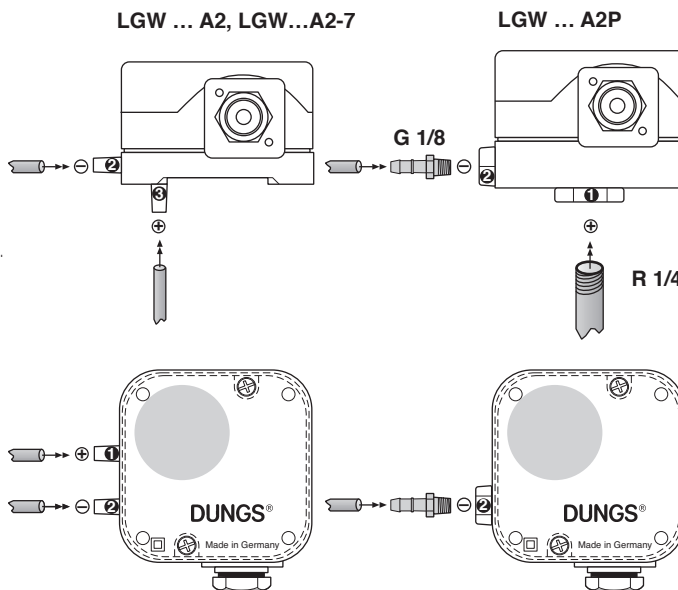

Не използвайте възела като лост.  
Nu folosiți aparatul ca pârghie de lucru!  
A készüléket nem szabad emelőként használni!  
Μη μεταχειρίζεστε τη συσκευή σαν μοχλό

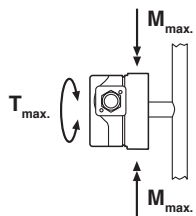

DN Rp	6 1/8	8 1/4	
M <sub>max.</sub>	25	35	[Nm] t ≤ 10 s
T <sub>max.</sub>	15	20	[Nm] t ≤ 10 s

### Връзка за налягане LGW...A2

Използвайте подх. маркучи (за въздух, димни и отработени газове)

Закрепете маркучите за да предотвратите непреднамерено сваляне: използвайте **кабелна стяга, скоба за маркуч** или **Ω-образна скоба**.

### Prize de presiune LGW...A2

Folosiți tuburi flexibile corespunzătoare (pentru aer, fum și gaze arse).

Fixați tuburile împotriva desprinderii lor accidentale cu: **coliere de cablu, coliere Ω sau brățări**.

### Nyomáscsatlakozás LGW...A2

Megfelelő tömlőket kell alkalmazni (levegőhöz, füstgázokhoz és távozó gázokhoz).

A tömlőket le kell biztosítani az akaratlan lehúzás ellen: **kábelkötés** vagy **tömlőbilincs** vagy Ω-bilincs.

### LGW...A2, σύνδεση πίεσης

Χρησιμοποιήστε κατάλληλη εύκαμπτη σωλήνωση (για αέρα, αέρια από καύση ή απόβλητο αέριο).

Προστατεύστε τους σωλήνες από πιθανή φθορά στερεώνοντάς τους **με ρόκα καλωδίου, κολάρα σωλήνα ή κολάρα Ω**.

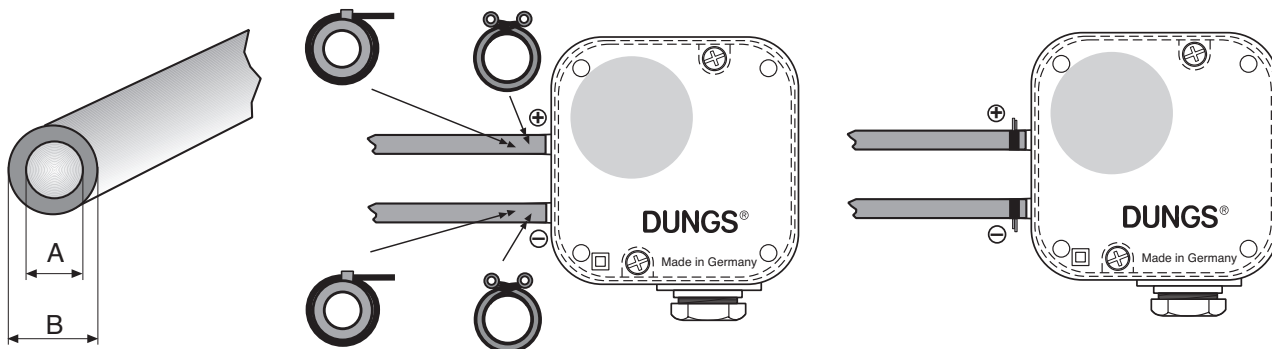

A: max. 4 mm  
B: max. 15 mm

### Инсталиране на LGW...A2P

1. Завийте пресостата директно върху разш. край на тръба с външ. резба R 1/4 (виж Фиг. 1).
2. След монтиране изпълнете изпитване за утечки и функционалност.

⚠ Уверете се че пресостатът е инсталиран без вибрации (виж Фиг. 2).

### Montarea aparatului LGW...A2

1. Presostatul se va monta direct la capătul unui ștuț de țeavă cu filet exterior de R 1/4, vezi fig. 1.
2. În final controlați etanșeitatea și modul de funcționare.

⚠ Feriți aparatul de vibrații mecanice! Vezi fig. 2.

### Beszerelés LGW...A2P

1. A nyomásellenőrző műszer egy R 1/4 külsőmenetes csőcsompra közvetlenül csavarozódik fel (1. kép).
2. A beszerelés után el kell végezni a tömítettség és működési próbát.

⚠ Ügyelni kell a vibrációmentes beszerelésre! (2. kép)

### Εγκατάσταση του LGW...A2P

1. Ο πιεσοστάτης βιδώνει κατευθείαν σε σωλήνα υποδοχής με εξωτερικό σπείρωμα R 1/4 (βλέπε σχ. 1)
2. Ελέγξτε για διαρροές και σωστή λειτουργία μετά την εγκατάσταση.

⚠ Αποφύγετε την πιθανότητα εμφάνισης κραδασμών! (βλέπε σχ. 2)

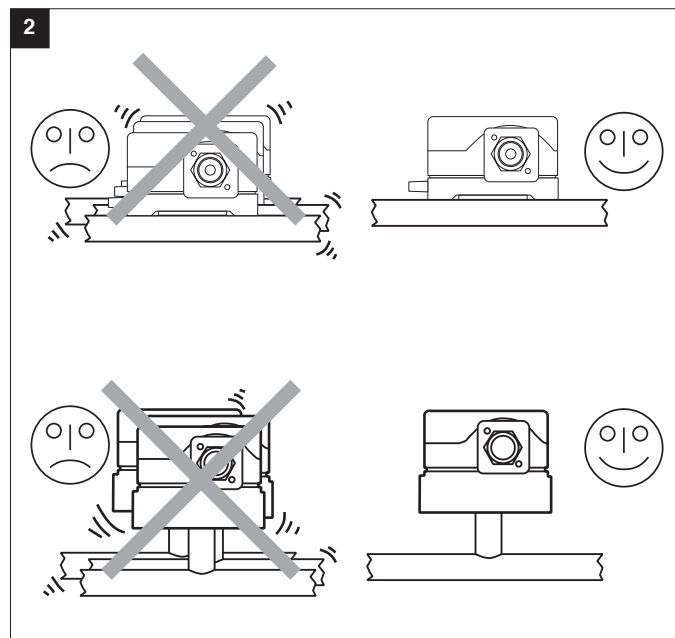
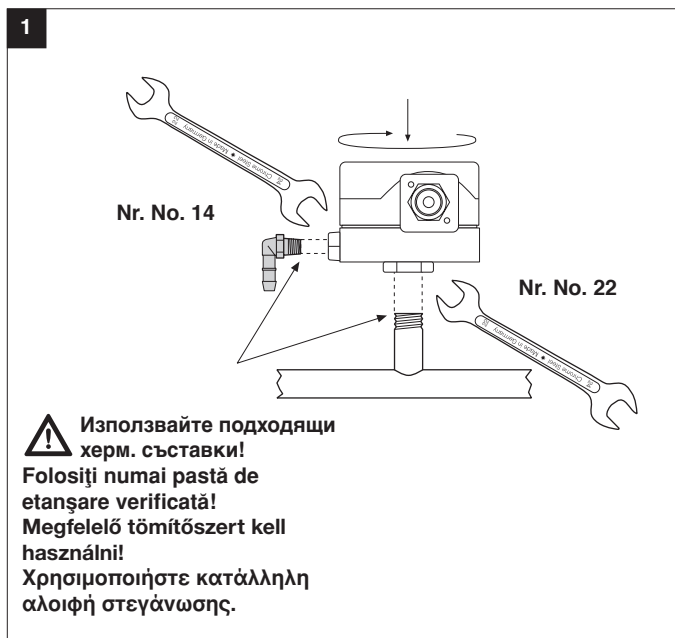

**Превключваща функция****Докато налягането расте:**

1 NC отваря  
2 NO затваря

**Докато налягането намалява:**

1 NC затваря  
2 NO отваря

**Mod de comutare****La creșterea presiunii:**

1 NC deschide,  
2 NO închide

**La scăderea presiunii:**

1 NC închide,  
2 NO deschide.

**Kapcsolási funkció****Növekvő nyomásnál**

1 NC nyit,  
2 NO zár.

**Csökkenő nyomásnál**

1 NC zár,  
2 NO nyit.

**Λειτουργία διακόπτου****Με την αύξηση της πίεσης:**

1 NC ανοίγει  
2 NO κλείνει

**Με την μείωση της πίεσης:**

1 NC κλείνει  
2 NO ανοίγει

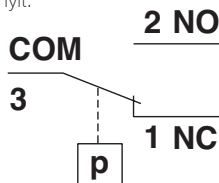
**Електрическо свързване IEC 730-1 (DIN EN 60 730 T1)**

През кабелен вход M20x1,5, с гумен упл. пръстен подходящ за кабели с диаметри между 7 и 12,5 mm.



**Няма защита срещу случаен допир.**  
Възможен контакт с части под напрежение.

За да увеличите капацитета на превключване, препоръчваме ви да използвате RC-устройство за приложения с токови стойности < 20 мА и 24 V прав ток.

**Racordul electric IEC 730-1 (DIN EN 60 730 T1)**

Racordul se realizează la bornele cu șurub, prin mufa de trecere M20x1,5 cu manșon de cauciuc, pentru cabluri de Ø 7- Ø 12,5 mm.



Aparatul nu este întotdeauna protejat contra atingerii accidentale a pieselor componente, fiind posibilă atingerea accidentală a pieselor aflate sub tensiune!

Recomandăm utilizarea unui element RC pentru creșterea puterii de comutare în circuitele DC cu < 20 mA și 24 V.

**Villamos csatlakozás IEC 730-1 (DIN EN 60 730 T1)**

M20x1,5 kábelvezetésen keresztül, huzalhúzás tehermentesítéssel, a csavaros kapcsolókhoz a 7- 12,5 mm átmérőjű kábelekhöz.



Az érintésvédelem nincs alapvetően biztosítva, a feszültségvezető alkatrészekkel való érintkezés lehetséges.

A kapcsolási teljesítmény növelése érdekében a < 20 mA és 24 V DC-alkalmazások esetén egy RC-tag beszerelése ajánlatos.

**Ηλεκτρική συνδεσμολογία IEC 730-1 (DIN EN 60 730 T1)**

Μέσω στυπιοθλήππου M20x1,5 κατάλληλου για Ø διάμετρο καλωδίου μεταξύ 7 και 12,5 mm, σύνδεση σε βιδωτές επαφές.



**Προσοχή! Αγωγοί υψηλής τάσης.**  
Δεν υπάρχει προστασία σε περίπτωση αγγίγματος.

Σε εφαρμογές DC < 20 mA στα 24V συνιστούμε τη χρήση ενός κυκλώματος RC, για την αύξηση του μέγιστου ρεύματος διακοπής.

**Опция**  
**Opțional**  
**орсиоќент**  
**Προαιρετικό**  
**DIN EN 175 301-803**

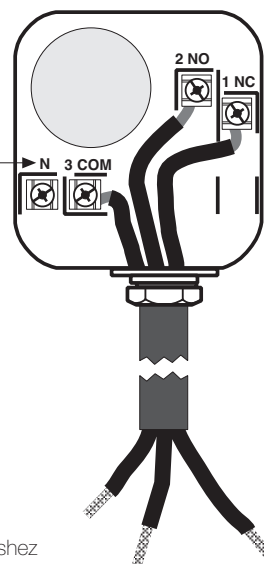
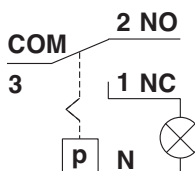
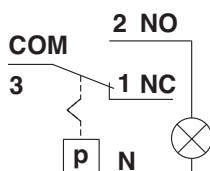
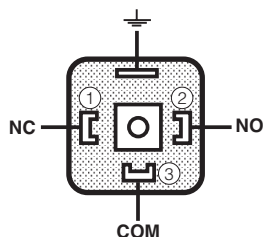

**N**  
**Опция**  
за визуално показване  
**Opțional**  
pentru indicator optic  
**орсиоќент**  
az optikai kapcsolásjelzéshez  
**Προαιρετικό**  
Για οπτική ένδειξη

### Бутон за изпитване само LGW...A2P

Когато присъства налягане, пресостатът променя от норм. отворен (NO) към норм. затворен (NC) когато се натисне бутона за изпитване p+ (вентилира долна камера). Натиснете бутона за изпитване за около **5 секунди**. Когато бутона за изпитване се освободи, пресостатът променя от норм. затворен (NC) на норм. отворен (NO).

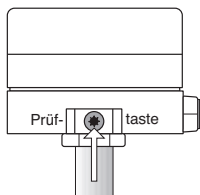

**p+**  
Бутон за изпитване  
Tastă de control  
ellenőrző billentyű  
Κουμπι δοκιμής

### Tasta de control numai la LGW...A2P

Prin apăsarea tastei de control p+ (= vidarea camerei inferioare) comutatorul aflat sub presiune trece de pe NO pe NC. Țineți tasta apăsată circa **5 s**. După ce se dă drumul tastei, comutatorul trece înapoi de pe NC pe NO.

### Ellenőrző billentyű csak LGW...A2P

Fennálló nyomásnál a p+ ellenőrző billentyű megnyomása által (az alsó kamara légtelenítése) a kapcsoló NO -ról NC -re vált. Kb. **5 s** lenyomva kell tartani az ellenőrző billentyűt. Ha elengedődik az ellenőrző billentyű, akkor a kapcsoló átvált NC -ről NO -ra.

### Κουμπι δοκιμής Μόνο LGW...A2P

Όταν πιέσουμε το κουμπι δοκιμής P+ (εξαέρωση του κάτω θαλάμου), και ταυτόχρονα υπάρχει πίεση, ο διακόπτης μεταβιβάζεται από NO σε NC. Πιέστε το κουμπι δοκιμής για περίπου **5 δευτερόλεπτα**. Όταν αφαιρεθεί το κουμπι δοκιμής, ο διακόπτης μεταβιβάζεται από NC σε NO.

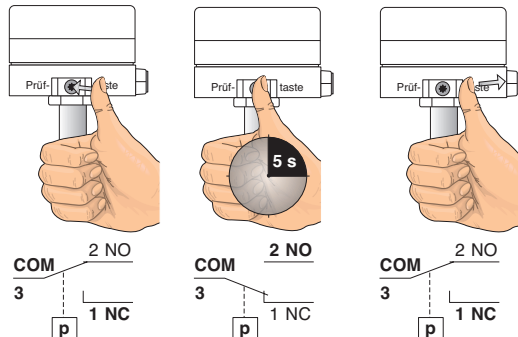

### Настройка на пресостата

Разглобете кожата с подх. инструмент, напр. отвертка № 3 или PZ2, Фиг. 1. Снемете кожата.

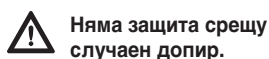

**Няма защита срещу случаен допир.**

**Възможен контакт с части под напрежение.**

**Настройване на LGW...A2, LGW...A2P**

Настройте пресостата чрез белер **■** на наладъчното колело към специфицираната зад. стойност за налягане със скалата, Фиг. 2. **Следвайте инструкциите на производителя на горелката.** Пресостатът превключва когато налягането нараства: установете към лява огр. линия **↑■**. Пресостатът превключва когато налягането намалява: Установете към дясна огр. линия **■↓**. Монтирайте повторно кожата!

### A nyomásellenőrző műszer beállítása

Egy megfelelő szerszámmal le kell szerelni a védőkupakot, 3. számú csavarhúzó ill. PZ 2 (1. kép). Le kell venni a kupakot.

**! Az érintésvédelem nincs alapvetően biztosítva, a feszültségvezető alkatrészekkel való érintkezés lehetséges.**

### LGW...A2, LGW...A2P beállítása

Be kell állítani a nyomásellenőrző műszert a skálás beállítókeréken az előírt névleges nyomásértékre **■** (2. kép)

### Figyelembe kell venni az égőgyártó utasításait!

A nyomásellenőrző műszer kapcsol nővekvő nyomásnál: beállítás a baloldali behatároló vonalra **↑■**. A nyomásellenőrző műszer kapcsol csökkenő nyomásnál: beállítás a jobboldali behatároló vonalra **■↓**. Ismét fel kell rakni a védőkupakot!

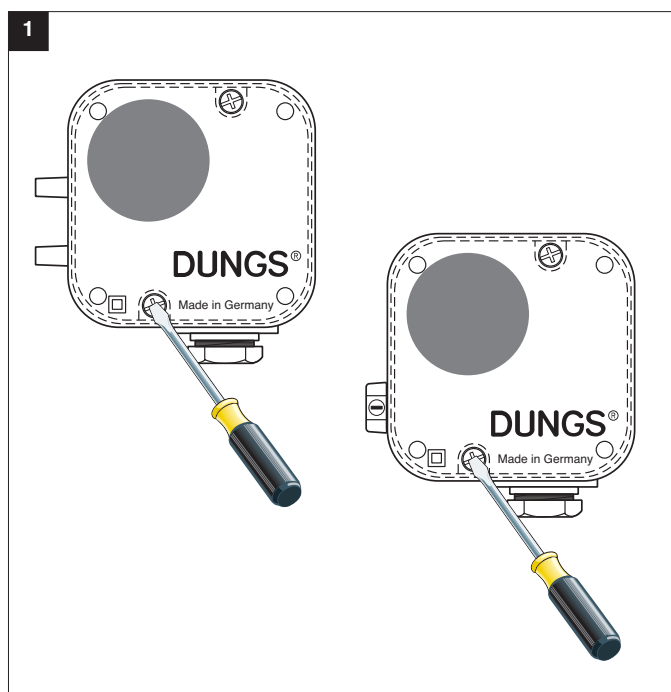

### Reglarea presostatului

Demontați capacul folosind o sculă corespunzătoare. Șurubelniță nr. 3, PZ 2, vezi fig. 1 Deschideți capacul.

**! Aparatul nu este protejat contra atingerii accidentale a pieselor componente, fiind posibilă atingerea accidentală a pieselor aflate sub tensiune!**

### Modul de reglare al LGW...A2, LGW...A2P

Reglați de la roțița gradată cu scala **■** presiunea nominală prevăzută, vezi fig. 2 **Atenție la instrucțiunile date de producătorul arzătorului!** Presostatul se declanșează la creșterea presiunii: alegeți marcajul limită din stânga **↑■**. Presostatul se declanșează la scăderea presiunii: alegeți marcajul limită din dreapta **■↓**. Închideți capacul presostatului!

### Ρύθμιση του πιεσοστάτη

Αφαιρέστε το κάλυμμα με κατάλληλο εργαλείο π.χ. βιδολόγο # 3 ή PH1, σχ. 1

**! Προσοχή! Αγωγοί υψηλής τάσης. Δεν υπάρχει προστασία σε περίπτωση αγγίγματος.**

### Ρύθμιση των LGW...A2, LGW...A2P

Ρυθμίστε τον πιεσοστάτη κατά το σχ. 2 στην καθορισμένη ενεργό πίεση, με τη βοήθεια του δίσκου βαθμονομημένης κλίμακας **■**. **Ακολουθήστε τις οδηγίες του κατασκευαστή του καυστήρα!** Για ενεργοποίηση του πιεσοστάτη κατά την αύξηση της πίεσης: Ρυθμίστε προς το όριο της αριστερής γραμμής **↑■**. Για ενεργοποίηση του πιεσοστάτη κατά την μείωση της πίεσης: Ρυθμίστε προς το όριο της δεξιάς γραμμής **■↓**. Επαναθέστε το κάλυμμα!

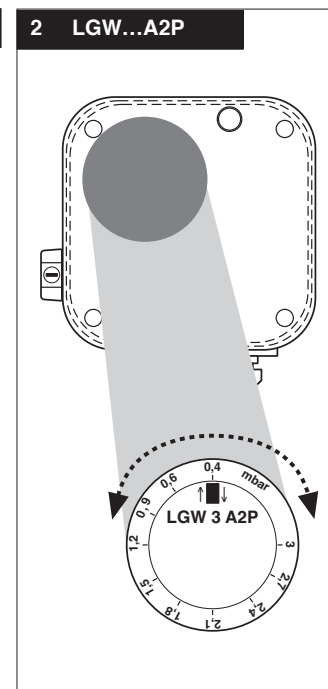
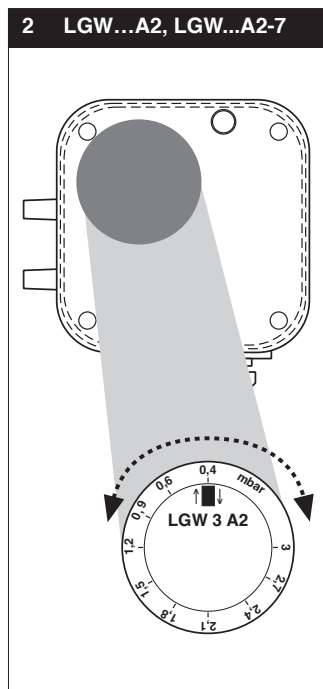

Рез. части/Принадлежности Piese de schimb/accessorii Tartalék alkatrészek / tartozékok Ανταλλακτικά / εξαρτήματα	Поръчка № Cod articol Rendelési szám Κωδικός αρ.
Ъглова конзола Cot filetat becsavarócsonk-sarok Ρακόρ με πάσα, γωνία G 1/8	230 278
Ъглова муфа Cot filetat becsavarócsonk-sarok Ρακόρ με πάσα, γωνία G 1/4	230 279
Комплект: щепсел за уреди G3, 3-полюсен без заземяване Set: ștecherul aparatului G3, cu 3 poli fără priză de pământ Κészlet: G3 készülék dugasz, 3-pólusú, földelés nélkül Σετ: Φις συσκευής G3, 3πολικό χωρίς γείωση	231 770
Допълнителен контролен бутон кpl. PT 4 Tastă de verificare suplimentară kpl. PT 4 Ellenőrző rőtbillentyű, kpl. PT 4 Πρόσθετο πλήκτρο δοκιμής πλήρ. PT 4	224 940
Закрепваща плоча Placă de fixare Rögzítőlap Πλάκα στερέωσης	230 301
LGW...A2-7 Клим. комплект, комплект за преоборудване Set adițional pentru aer condiționat Kiegészítő szerelő-készlet a klímához Σετ επισκευής	258 427
Жокъл за магистрала, сив Priză de curent gri Kábeldoboz, szürke Βύσμα υποδοχής, γκριζο GDMW, 3 pol. + E	210 318

Резервни части / Монтажни принадлежности Piese de schimb/auxiliari Tartalék alkatrészek / tartozékokΑνταλλακτικά / Εξαρτήματα	Номер за поръчка Număr de comandă Rendelési szám Αριθμός παραγγελίας						
Монтажен комплект глимламп Set de montare lâmpi cu luminis- cenă Szerelési készlet glimmlámpák Σετ συναρμολόγησης Λαμπτήρες αίγλης Зелен / verde / zöld / πράσινοι	<table border="1"> <tr> <td>230 V</td> <td>24 V</td> </tr> <tr> <td>248 239</td> <td>248 240</td> </tr> </table>	230 V	24 V	248 239	248 240		
230 V	24 V						
248 239	248 240						
Монтажен комплект глимламп Set de montare lâmpi cu luminiscenă Szerelési készlet glimmlámpák Σετ συναρμολόγησης Λαμπτήρες αίγλης Жълт / galben / sárga / κίτρινοι	<table border="1"> <tr> <td>230 V</td> <td>120 V</td> <td>24 V</td> </tr> <tr> <td>231 773</td> <td>231 772</td> <td>231 774</td> </tr> </table>	230 V	120 V	24 V	231 773	231 772	231 774
230 V	120 V	24 V					
231 773	231 772	231 774					
Резервен комплект капак IP 65 Set de schimb pentru carcasă IP 65 Tartalék-készlet: kupak, IP 65 Σετ ανταλλακτικών Κάλυμμα IP 65	257 841						



Работата върху пресостата може да бъде изпълнявана само от специализиран персонал.

Lucrările la presostat se vor efectua numai de către specialiști.

Munkákat a nyomásellenőrző műszeren csak a szakszemélyzet végezhet.

Οποιαδήποτε εργασία στον πιεσοστάτη, να γίνεται μόνο από ειδικευμένο προσωπικό



Не позволявайте протичане на кондензат към оборудването. При температури под нулата, може да са възможни неизправност или повреда на оборудването поради замръзване.

Ferțiți aparatul de condens. La temperaturi negative picăturile de condens pot îngheța, conducând astfel la defectarea aparatului.

Kondenzátumnak nem szabad a készülékbe kerülni. Működés alatt hibás működés / kihagyás is lehetséges.

Βεβαιωθείτε ότι δεν τρέχουν σταγόνες από υγραποίηση προς τη συσκευή. Δυνατόν να συμβούν ανωμαλίες και βλάβες σε θερμοκρασίες κάτω του μηδενός.

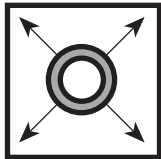

Изпитване на тръбопровод за утечки: затворете сферичен кран преди пресостата.

Verificați etanșeitatea conductelor: închideți robinetul cu bilă din amonte la presostatului

Csővezeték-tömítettségi vizsgálat esetén: el kell zárni a golyós csapot a nyomásellenőrző műszer előtt.

Δοκιμασία διαρροών σωληνώσεων: κλείστε τη βάλβα σφαιρικής που προηγείται του πιεσοστάτη.



При завършване на работа върху пресостата, изпълнете изпитване за утечки и функционалност.

La finalul lucrărilor executate la presostat efectuați controlul de etanșeitate și testul funcțional.

A nyomásellenőrző műszeren végzett munkák befejezése után: el kell végezni a tömítettségi és működési próbát.

Μετά από κάθε εργασία επί του πιεσοστάτη να τον υποβάλλετε σε δοκιμασία λειτουργίας και διαρροών.

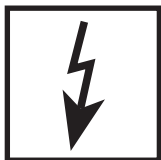

Никога не изпълнявайте работа ако е подадено захранване. Никакъв открит пламък. Съблюдавайте обществените наредби.

Nu lucrați niciodată sub tensiune sau presiune. Evitați focul deschis. Respectați normele în vigoare.

Nem szabad sohasem gáznyomás vagy feszültség alatt dolgozni. Kerülni kell a nyílt láng használatát. Be kell tartani a helyi előírásokat.

Ποτέ μην εργάζεστε υπό ηλεκτρική τάση ή πίεση αερίου. Απομακρύνετε οιαδήποτε γυμνή φλόγα. Ακολουθείτε τους κανονισμούς δημόσιας ασφάλειας.



Ако тези инструкции не се следват, резултатът може да бъде лична травма или повреда на собственост.

Nerespectarea prezentelor instrucțiuni poate provoca daune umane sau materiale.

A tudnivalók figyelembe nem vétele esetén személyi vagy járókéros dologkárok keletkezhetnek.

Αν δεν ακολουθηθούν αυτές οι οδηγίες, μπορεί να υλική ζημία



Избягвайте силиконовите масла и летливите силиконови съставни части (силоксани) в околната среда. Грешка в работата / Възможен отказ от действие на уреда.

Se va evita prezența uleiurilor de silicon și a particulelor de silicon volatile (Siloxane) în mediul ambiant. Funcție eronată / defectarea posibilă.

Kerülni kell a környezetben a szilikonolajokat és az illó szilikon-alkotóelemeket (sziloxánok). Hibás funkció / kiesés lehetséges.

Αποφεύγετε τα λάδια σιλικόνης και τα πτηνικά σιλικονούχα συστατικά (σιλοξάνια) στον περιβάλλοντα χώρο. Κίνδυνος εσφαλμένης λειτουργίας / βλάβης.

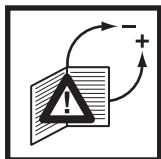

Всички настройки и стойности за настройка трябва да се изпълняват само в съответствие с ръководството за експлоатация на производителя на котела/горелката.

Toate reglajele și valorile de reglaj se vor efectua numai în conformitate cu instrucțiunile de exploatare a producătorului cazanului/arzătorului.

Minden beállítást és beállítási értéket csak a kazán/égő gyártójának üzemeltetési útmutatójával összhangban szabad elvégezni ill. beállítani.

Πραγματοποιήστε όλες τις ρυθμίσεις και τις τιμές ρύθμισης μόνο σύμφωνα με τις οδηγίες λειτουργίας του κατασκευαστή της δεξαμενής/του καυστήρα





Директивата касаеща напорните устройства (PED) и директивата за енергоемкостта на сгради (EPBD) изискват редовна проверка на отоплителните инсталации с цел да се осигури дългосрочно дългият им ресурс и да се намали натоварването на околната среда.

**Релевантните от гледна точка на безопасността компоненти е необходимо да се заменят за да се постигне желаният срок на годност. Това препоръчение важи само за отоплителните инсталации, не за приложенията на термопроцеса. DUNGS препоръчва замяна съгласно следната таблица:**

Pentru asigurarea eficienței maxime pe termen lung, cât și pentru micșorarea efectelor asupra mediului, norme privind aparatele sub presiune (PED), respectiv norme privitoare la eficiența energetică totală a clădirilor (EPBD) impun controlul regulat al instalațiilor de încălzire.

**Este considerată drept necesitate schimbarea acelor componente care au un rol determinant în privința siguranței, respectiv care au depășit durata de utilizare. Această recomandare privește doar instalațiile de încălzire și nu modul de utilizare a proceselor termice. DUNGS recomandă schimbarea componentelor după următoarea tabelă:**

A nyomástartó edényekre kiadott EU-irányelv (PED) és az épületek teljes energiahatékonyságára vonatkozó EU-irányelv (EPBD) megkövetelik a fűtőberendezések rendszeres felülvizsgálatát, a jó hatások és ezáltal a csekély környezetterhelés hosszútávú biztosítása érdekében.

**A biztonsági szempontból lényeges alkatrészeket a használati időtartamuk elérése után ki kell cserélni. Ez az ajánlás csak a fűtőberendezésekre érvényes, az ipari hőkezelő berendezésekre nem. A DUNGS az alábbi táblázat alapján javasolja a csere elvégzését:**

Η οδηγία περί εξοπλισμού υπό πίεση (PED) και η οδηγία για την εξοικονόμηση ενέργειας στα κτίρια (EPBD) απαιτούν τον τακτικό έλεγχο των εγκαταστάσεων θέρμανσης για τη μακροχρόνια διασφάλιση υψηλής αποδοτικότητας και ελάχιστης περιβαλλοντικής επιβάρυνσης.

**Επιβάλλεται η αντικατάσταση των σχετιζόμενων με την ασφάλεια εξαρτημάτων μετά το πέρας της προβλεπόμενης διάρκειας χρήσης τους. Η σύσταση αυτή ισχύει αποκλειστικά για εγκαταστάσεις θέρμανσης και όχι για εφαρμογές θερμικής επεξεργασίας. Η DUNGS συνιστά την αντικατάσταση σύμφωνα με τον ακόλουθο πίνακα:**

Релевантен за безопасността компонент Componente având un rol determinat în privința siguranței Biztonsági szempontból lényeges alkatrészek Σχετιζόμενα με την ασφάλεια εξαρτήματα	РЕСУРС DUNGS препоръчва замяна след: <b>DURATĂ DE UTILIZARE</b> DUNGS recomandă înlocuirea, luând în considerare: <b>HASZNÁLATI IDŐTARTAM</b> A DUNGS a cserét a következők esetében javasolja: <b>ΔΙΑΡΚΕΙΑ ΧΡΗΣΗΣ</b> Η DUNGS συνιστά την αντικατάσταση μετά από:	Съединителни цикли Ciclu de operare Kapcsolás Υστερήσεις
Системи за изпитване на клапана / Sistemele de verificare a ventilului Szelepellenőrző-rendszer / Συστήματα ελέγχου βαλβίδων	<b>10 години/ani/év/έτη</b>	250.000
Уред следящ налягането / Dispozitivul de control al presiunii / Nyomásmérő / Еλεγκτής πίεσης	<b>10 години/ani/év/έτη</b>	N/A
Управление на отоплението с датчик за пламъка / Dispozitivul de dozare a focului cu dispozitivul de control al flăcărilor / Tűzelési automatika lángörrel Μονάδα ελέγχου πυροδότησης με ανιχνευτή φλόγας	<b>10 години/ani/év/έτη</b>	250.000
Ултравioletов датчик за пламъка / Senzorul de flăcări-UV / UV-lángérzékelő / Αισθητήρας φλόγας UV	<b>10.000 h Эксплуатационни часове / Ore de funcționare / Üzemóra / Ωρες λειτουργίας</b>	
Регулатори на налягането на газа / Dispozitivul de reglare a presiunii gazului / Gáznyomás-szabályozó berendezések / Συσκευή ρύθμισης πίεσης αερίου	<b>15 години/ani/év/έτη</b>	N/A
Газов клапан със система за изпитване на клапана / Ventilul de gaz cu sistemul de verificare a ventilului / Gázszelep szelepellenőrző rendszerrel / Βαλβίδα αερίου με σύστημα ελέγχου βαλβίδας	<b>след идентифицирана грешка / Defectele cunoscute Felismert hiba után / ύστερα από αναγνώριση σφάλματος</b>	
Газов клапан без система за изпитване на клапана* / Ventilul de gaz fără sistem de verificare a ventilului* / Gázszelep szelepellenőrző rendszer nélkül* / Βαλβίδα αερίου χωρίς σύστημα ελέγχου βαλβίδας*	<b>10 години/ani/év/έτη</b>	250.000
Уред следящ миним. налягане на газа / Min. dispozitivul de control al presiunii gazului / Min. gáznyomás-őr / Ελεγκτής ελάχ. πίεσης αερίου	<b>10 години/ani/év/έτη</b>	N/A
Предохранителен отдухващ клапан / Ventilul de evacuare pentru siguranță / Biztonsági gázleűvő szelep / Ανακουφιστική βαλβίδα ασφαλείας	<b>10 години/ani/év/έτη</b>	N/A
Системи за сместа газообразно гориво и въздух / Sistemele de legătură gaz-aer / Gáz-levegő kombinált rendszerek / Διασύνδεση αερίου-αέρα	<b>10 години/ani/év/έτη</b>	N/A
* Групи газове I, II, III / Familiile de gaz I, II, III * Gázcsalád I, II, III / Οικογένειες αερίων I, II, III	N/A не може да се ползва / nu poate fi folosit nem lehet felhasználni / μη χρησιμοποιήσιμο	

Запазваме си правото да правим изменения по пътя на техническото подобряване./Sub rezerva unor modificări tehnice ulterioare aduse pentru îmbunătățirea performanțelor produsului. /A műszaki haladást szolgáló változtatások joga fenntartva! /Διαφυλάττομε το δικαίωμα μελλοντικών αλλαγών λόγω τεχνικών βελτιώσεων.

Управление и завод  
Sediul central și uzina  
Igazgatás és üzem  
Εργοστάσιο και κεντρικά γραφεία

Karl Dungs GmbH & Co. KG  
Siemensstr. 6-10  
D-73660 Urbach, Germany  
Telefon +49 (0)7181-804-0  
Telefax +49 (0)7181-804-166

Ποщенски адрес  
Adresa poștală  
Levelezési cím  
Ταχυδρομική διεύθυνση

Karl Dungs GmbH & Co. KG  
Postfach 12 29  
D-73602 Schorndorf  
e-mail info@dungs.com  
Internet www.dungs.com