

Инструкции за монтаж и експлоатация

Instrucțiuni de montaj și exploatare

Működési leírás és szerelési utasítás

Οδηγίες λειτουργίας και συναρμολόγησης

Системи проверяващи вентили Тип VPS 504 S01, 02, S03, S04, S05

Sistem de control etanșeitate pentru ventile Tip VPS 504 S01, 02, S03, S04, S05

VPS 504 típusú szelepvizsgáló rendszer S01, 02, S03, S04, S05

Σύστημα δοκιμής βαλβίδας Τύπος VPS 504 S01, 02, S03, S04, S05

**Инсталационно положение
Poziția de montaj
Beépítési helyzet
Επιλογή τοποθέτησης**

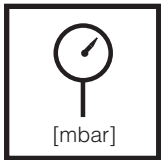
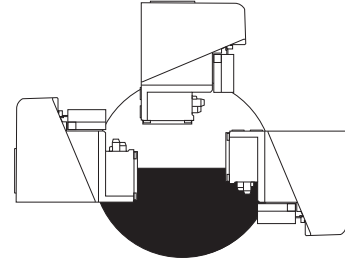
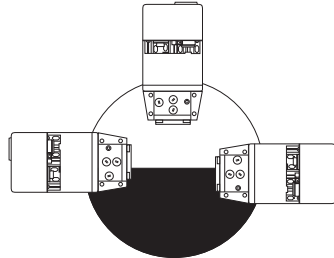

Макс. работно налягане
Presiunea max. de lucru
Max. üzemi nyomás
Μέγ. πίεση λειτουργίας
 $p_{max} = 500 \text{ mbar} (50 \text{ kPa})$

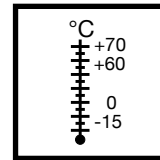

Околна температура
Temperatura ambientă
Κόρυμνεzeti hőmérséklet
Θερμοκρασία περιβάλλοντος
- (AC) 50 Hz 230 V } -15 °C... +70 °C
- (AC) 50 Hz 110 V }
- (AC) 60 Hz 120 V }
- (AC) 60 Hz 220 V } -15 °C... +60 °C
- (AC) 50 Hz 240 V }
- (DC) 24 V }

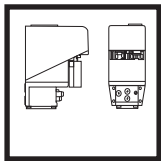

**VPS 504 S01
VPS 504 S02
VPS 504 S03
VPS 504 S04
VPS 504 S05**
според норма /conf. norme / szerint /
προδιαγραφών
EN 1643

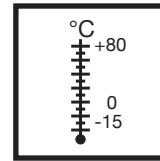

Температура на съхраняване
Temperatura de depozitare
Tárolási hőmérséklet
Θερμοκρασία αποθήκευσης
-15 °C ... +80 °C

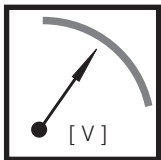

$U_n \sim (AC) 230 \text{ V} - 15 \% \dots - 240 \text{ V} + 6 \% 50 \text{ Hz}$
или/sau/vagy/ή
~(AC) 110 V 50 Hz,
~(AC) 120 V 60 Hz,
~(AC) 220 V 60 Hz,
= (DC) 24 V
Времетраене включено/Тimp de inițiere/
Βεκαρσολási idő/ Διάρκεια λειτουργίας
100 %

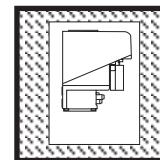

Степен на защита / Grad de protecție /
Védeltség fokozat / Βαθμός προστασίας
IP 40: VPS 504 S01, S02, S03
IP 54: VPS 504 S04, S05
според норма /conf. norme / szerint /
προδιαγραφών
EN 60529

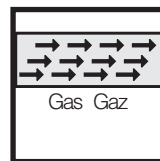

Семейство 1 + 2 + 3
Familia 1 + 2 + 3
Kategória 1 + 2 + 3
Οικογένεια 1 + 2 + 3
Виж стр. 2
vezi pagina 2
Lásd a 2. oldalt
Βλέπε σελίδα 2

**Изводи за манометър
Prize de presiune
Nyomásmérlőgazások
Παροχές πίεσης**

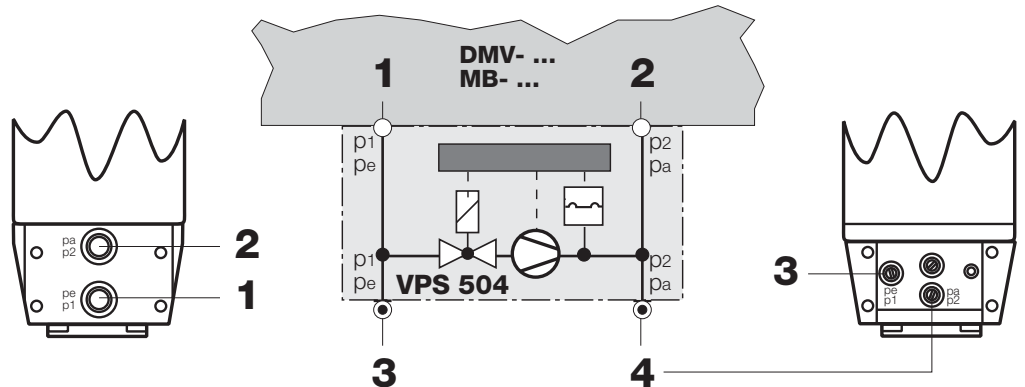

1
Свързване p_e, p_1
racord p_e, p_1
 p_e, p_1 csatlakozások
Βύσμα p_e, p_1

2
Свързване p_a, p_2
racord p_a, p_2
 p_a, p_2 csatlakozások
Βύσμα p_a, p_2

3,4
Измерващ цокъл
priză de presiune
Mérőcsokk
Βύσμα μέτρησης πίεσης

Сфери на приложение

VPS 504 може да се използва също при всички вентили, при които херметичността в посоката обратна на пропускането конструктивно изключва нехерметичност в посоката на пропускане. VPS 504 е подходящ за всички DUNGS вентили съгласно EN 161 клас А и В.

Предупредителни указания - съблюдавайте непременно

Приложение за семейство газове 1, 2, 3

Препоръчваме годишно изпитване на VPS 504, при повишено замърсяване изпитване на шест месеца.

- изпитване p_1/p_2 на газовите връзки (VPS/арматура)
- изпитване на вътрешните VPS филтри p_1/p_2 (резервен комплект № 243 801)
- изпитване на уплътнеността: повишаване на налягането на измервателния щуцер за p_2 , например чрез ръчна помпа
- Функционално изпитване съобразно указанията за експлоатация и монтаж

 Запушени VPS филтри или затворени газови връзки могат да създадат илюзията за несъществуваща уплътненост на вентилите

При газове със съдържание на бутан > 60 % и газове с плътност > 1 kg/m³ трябва да се използва модел за втечен газ.

Приложение при изхвърлени, пречистени и биогазове със сероводород ($H_2S < 0,1$ об.%)

 Изхвърлените, пречистените и биогазовете трябва да бъдат сухи.

 Кондензация на съдържащата се в газа влага не трябва да се получава и трябва да бъде предотвратена чрез съответните мерки.

 Делът на сероводорода може да бъде максимално 0,1 об. %.

Препоръчваме контролно изпитване на VPS 504 през половин година.

Câmpuri de aplicatie

Sistema VPS 504 se folosește și pentru toate ventilele cãor etanșeitatea în direcție opusã a curentului exclude, din cauza construcției, neetanșeitatea în direcția curentului.

Sistema VPS 504 este potrivit pentru toate ventile DUNGS conform EN 161 Clase A și B.

Avertizãri - se vor respecta neapãrat

Utilizarea pentru familia gaz 1, 2, 3

Recomandãm verificarea anualã a VPS 504; în cazul unui grad de murdãrire mai ridicat se recomandã verificarea la fiecare jumãtate de an.

- Verificarea racordurilor de gaz p_1/p_2 (VPS/armaturã)
- Verificarea filtrelor VPS p_1/p_2 interne (set auxiliar nr. 243 801)
- Se va efectua controlul etanșeitãții: creșterea de presiune la ștuțul de mãsurare p_2 de exemplu cu ajutorul unei pompe manuale
- Se va efectua controlul funcționãrii conform instrucțiunilor de funcționare și montare

 Filtrele VPS ñnfundate sau racordurile de gaz ñchise pot simula o etanșeitate ñexistentã a ventilelor.

La gaze cu un conținut de butan de peste 60 % precum și la gaze cu o densitate de peste 1 kg/m³ se va utiliza în mod obligatoriu varianta constructivã pentru gaz lichid.

Utilizarea în cazul gazelor de deponie, a gazelor instalațiilor de epurare și a biogazului cu hidrogen sulfurat ($H_2S < 0,1$ vol %)

 Gazele de deponie, ale instalațiilor de epurare și biogazele trebuie să fie uscate.

 Nu are voie să aibã loc condensarea umiditãții existente în gaze iar acest lucru se va ñmpiedica prin mãsurì corespunzãtoare.

 Procentul de hidrogen sulfurat nu va depãși max. 0,1 vol %.

Recomandãm verificarea la fiecare jumãtate de an a VPS 504

Alkalmazási területek

A VPS 504 minden olyan szelepnél is használható, melyeknél az áramlási iránnyal szembeni tömörség szerkezetiileg kizárja az áramlási irányban való tömörtelenséget. A VPS 504 az EN 161 A és B osztálya szerinti DUNGS-szelephez megfelelõ.

A figyelmeztetõ tudnivalókat feltétlenül figyelembe kell venni!

1, 2, 3 gázkategóriához való alkalmazáshoz

Mi a VPS 504 készüléknek legalább évenként egyszeri ellenõrzését ajánljuk, fokozott szennyezõdés esetén pedig félévenkénti ellenõrzését.

- p_1/p_2 -gázcsatlakozások ellenõrzése (VPS / szerelvény)
- p_1/p_2 belsõ VPS-szûrõ ellenõrzése (tartalékkészlet szám: 243 801)
- Tömítettség ellenõrzési próba végrehajtása: nyomásnövelés a p_2 -mérõcsonkon, pl. kéziszivattyú segítségével
- Mûködésellenõrzés végrehajtása a mûködési leírás és szerelési utasítás alapján

 Az eldugult VPS-szûrõk vagy zárt gázcsatlakozások egy nem tényleges meglévõ tömítettséget szinlelhetnek

A > 60% butántartalmú gázoknál és a > 1 kg/m³ sűrűségű gázoknál a cseppfolyósított gáz kivétel kell alkalmazni..

Kénhidrogén tartalmú ($H_2S < 0,1$ térfogatszázalék) depónia-, csatorna- és biogázok alkalmazása

 A depónia-, csatorna- és biogázoknak száraznak kell lenni.

 A gázban tartalmazott nedvesség kondenzációjának nem szabad fellépni és ezt megfelelõ intézkedések által meg kell akadályozni.

 A térfogatra vonatkoztatott kénhidrogén-hányadnak max. 0,1%-nak szabad lenni.

Mi ajánljuk a VPS 504 készüléknek legalább félévenkénti ellenõrzését.

Τομείς εφαρμογής

To VPS 504 είναι κατ'άλληλο για τη χρήση με όλες τις άλλες βαλβίδες, στις οποίες η στεγανότητα στην κατεύθυνση αντίθετη προς τη ροή αποκλείει διαρροές στην κατεύθυνση ροής. Το VPS 504 είναι κατάλληλο για όλες της βαλβίδες της DUNGS που ανταποκρίνονται στην προδιαγραφή EN 161 Κατηγορίες Α και Β.

Προειδοποιητικές υποδείξεις - Να τηρούνται οπωσδήποτε

Οδηγίες για οικογένεια αερίων 1, 2, 3

Συνιστάται ένας ετήσιος έλεγχος του VPS 504, σε περίπτωση έντονης βρωμιάς συνιστάται ένας επανέλεγχος εντός έξι μηνών.

- Έλεγχος συνδέσεων αερίου p_1/p_2 (VPS/συνδέσεις)
- Έλεγχος των εσωτερικών φίλτρων VPS p_1/p_2 (Σετ ανταλλακτικών Αρ. 243 801)
- Διεξαγωγή ελέγχου στεγανότητας: αύξηση πίεσης στο βύσμα μέτρησης p_2 π. χ. μέσω χειροκίνητης αντλίας
- Διεξαγωγή ελέγχου λειτουργίας σύμφωνα με τις οδηγίες λειτουργίας και συναρμολόγησης

 Φραγμένα φίλτρα VPS ή κλειστές συνδέσεις αερίων είναι δυνατόν να προκαλέσουν εσφαλμένη εντύπωση για μη στεγανότητα των βαλβίδων

Σε αέρια με ποσοστό βουτανίου > 60 % και αέρια με πυκνότητα > 1 kg/m³ πρέπει να χρησιμοποιείται η έκδοση για υγραέριο.

Χρήση σε αέρια χωματερών, βιολογικά αέρια και αέρια χώνευσης με θειώδες οξύ ($H_2S < 0,1$ vol.%)

 Τα αέρια χωματερών, χώνευσης και τα βιολογικά αέρια πρέπει να είναι στεγνά.

 Δεν πρέπει να σημειωθεί συμπύκνωση της υγρασίας που περιέχεται στο αέριο και πρέπει να αποτραπεί με τη λήψη κατάλληλων μέτρων.

 Το ποσοστό του θειώδους οξέως επιτρέπεται να ανέρχεται σε μέγ. 0,1 vol. %.

Συνιστάται εξαμηνιαίος επανέλεγχος του VPS 504

Смяна на филтъра/ Schimbarea filtrului / Szűrőcsere/ Αντικατάσταση φίλτρου

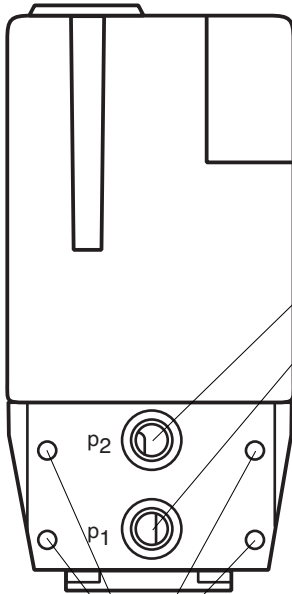

Заменя се филтъра
 Заменят се кръглите пръстени
 Se schimbă filtrul
 se schimbă garniturile inelare (O)
 Szűrőket kicserélni
 O gyűrűket kicserélni
 Αντικατάσταση φίλτρου
 Αντικατάσταση δακτυλίων O

Резервен филтър – комплект
 изд. №: 243 801
 Set auxiliar pentru filtru,
 Articol nr.: 243 801
 Szűrőbetét-készlet, cikkszám:
 243 801
 Σετ ανταλλακτικού φίλτρου Αρ.
 τεμαχίου: 243 801

- 2 кръгъл пръстен
 2 garnituri inelare
 2 O gyűrű
 2 δακτύλιοι O
- 2 фини филтърни решетки
 2 rânze de filtru fine
 2 finomszűrő-betét
- 2 εξαρτήματα λεπτού φίλτρου
- 4 болта
 4 muruburi
 4 csavar
 4 κοχλίες

Заменят се болтовете
 Виж стр. 7 - монтаж

Se schimbă șuruburile
 vezi pagina 7: Montarea

Csavarokat kicserélni
 Lásd a 7. oldalt (szerelés)

Αντικατάσταση κοχλίων
 Βλέπε σελίδα 7 Συναρμολόγηση

Τεχνически данни / Caracteristici tehnice / Műszaki adatok / Τεχνικά χαρακτηριστικά

<p>Изпитвателен обем Volum de control Tesztvolumen Υπό δοκιμή όγκος</p>	<p>$0,1 \leq V_{\text{изп/teszt/teszt}} \leq 4,0 \text{ l}$ δοκιμής</p>	<p>Ток при контакт Curent de comandă Kárcsolóáram Ρεύμα εκκίνησης</p>	<p>Работни изходи / ieșire normal / Ūzemi kimenet/ χρησιμοποιούμενη έξοδος S01, S02, S03, S04, S05: max. 4 A Проверете пусковия ток на двигателя! / Atenție la curentul de demarare al motorului! / Ūgyelni kell a motorindító-áramra! / Ελέγξτε το αρχικό ρεύμα εκκίνησης του κινητήρα.</p>
<p>Увеличаване налягане с ел. помпи Creștere de presiune cu motopompă Nyomásnövelés motorszivattyúval Αύξηση πίεσης μέσω συμπιεστού.</p>	<p>$\approx 20 \text{ mbar}$</p>		<p>Исход неисправност / ieșire defectiune / Zavarkimenet / Έξοδος σφάλματος S02, S05 Клема/borna/Καρocs/ κλέμα T7: max. 1 A</p>
<p>Предпазител (доставка на клиента) Siguranță fuzibilă primară (livrată de client) Előbiztosíték (a vevő által) Ασφάλεια στην είσοδο</p>	<p>10 A бърз или 6,3 A бавен 10 AF sau 6,3 AT 10 A F vagy 6,3 A T 10 A таχυφλεγής ή 6,3 A βραδυφλεγής</p>		<p>Исход неисправност / ieșire defectiune / Zavarkimenet / Έξοδος σφάλματος S04 Клема/borna/Καρocs/ κλέμα 1,2,3 max. 1 A</p>
<p>Предпазител вграден в корпуса, заменяем Siguranță înlocuibilă montată în carcasă Szekrénybe beszerelt biztosíték, cserélhető Αντικαθιστόμενη ασφάλεια ενσωματωμένη εντός του θαλάμου</p>	<p>T6,3 L 250 V (IEC 127-2/III) (DIN 41662)</p>	<p>Граница за чувствителност Senzitivitate maximă Érzékenységi határ Όριο ευαισθησίας</p>	<p>max. 50 l / h</p>
<p>Време на разединяване Timp de declanșare Elengedési idő Διάρκεια κύκλου</p>	<p>$\approx 10 - 26 \text{ s}$ Зависимо от изп. обем и вх. налягане dependent de volumul de control și de presiunea de intrare Fűgg a tesztvolumentől és a bemeneti nyomástól. Εξαρτάται από τον υπό δοκιμή όγκο και την πίεση εισαγωγής</p>	<p>Макс. брой изпитвателни цикли Nr. maxim cicluri de control A vizsgálati ciklusok max. száma Μέγιστος αριθμός κύκλων δοκιμής</p>	<p>20 / h</p>
		<p>След извършване на повече от 3 следващи непосредствено един след друг цикъла на изпитване трябва да се изчака в продължение на най-малко 2 мин. După 3 cicluri consecutive de verificare a funcționării trebuie respectată o pauză de cel puțin 2 minute. Háromnál többszöri, közvetlen egymás után elvégzett ellenőrzési ciklus után be kell tartani egy legalább 2 perces várakozási időt. Μετά από τη διεξαγωγή τουλάχιστον τριών διαδοχικών κύκλων ελέγχου πρέπει να τηρείται μία χρονική περίοδος αναμονής τουλάχιστον 2 λεπτών.</p>	

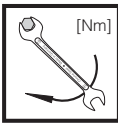

[Nm]

Макс. усунващ момент/Сист. принадлежности
 Cupluri maxime/accesorii de sistem
 Max. forgató nyomatékok / rendszertartozék
 μέγ. Ροπή / Παρελκόμενα συστήματος

M 4	M 5	M 6	M 8	G 1/8	G 1/4	G 1/2	G 3/4
2,5 Nm	5 Nm	7 Nm	15 Nm	5 Nm	7 Nm	10 Nm	15 Nm



Използвайте подходящи инструменти!
 Folosiți numai unelte corespunzătoare!
 A megfelelő szerszámot kell használni!
 Χρησιμοποιήστε κατάλληλα εργαλεία!

Затягайте винтовете на кръст!
 Strângeți șuruburile în cruce!
 A csavarokat keresztben kell meghúzni!
 Σφίξτε τις βίδες σταυρωτά!

Не използвайте възела като лост!
 Nu utilizați aparatul ca răghie de lucru!
 A készüléket nem szabad emelőként használni!
 Μη χρησιμοποιείτε τη βαλβίδα σαν μοχλό

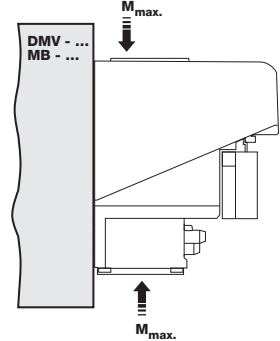
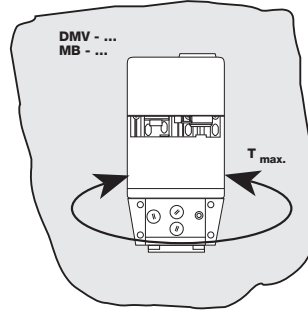

DN	15	
M_{max.}	105	[Nm] t ≤ 10 s
T_{max.}	50	[Nm] t ≤ 10 s

⚠ Уверете се че оборудването е
 инсталирано без вибрации!

⚠ Montați automatul într-o
 zonă ferită de vibrații
 mecanice!

⚠ Ügyelni kell a vibráció-
 mentes beszerelésre!

⚠ Βεβαιωθείτε ότι δεν
 υπόκειται η συσκευή σε
 κραδασμούς!

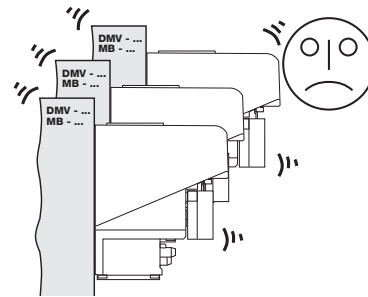
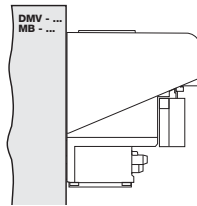

Функция

VPS 504 действа според принципа за нарастване на налягането. Изпитайте **преди** пускане на горелката. Програматорът е позволен когато се изисква нагряване.

Изпълнете изпитването в зависимост от последователността на функциониране на горелката

- Изпитване **преди** старта на горелката, или
- изпитване **през** времето за предв. вентилиране, или
- изпитване **след** изключване на горелката

Mod de funcționare

VPS 504 funcționează pe principiul creșterii presiunii. Programatorul intră în funcțiune la fiecare necesar de căldură semnalat în instalație.

Controalele de etanșeitate se efectuează în funcție de ciclul funcțional al arzătorului:

- control **înainte de** declanșarea arzătorului, sau
- control **pe durata** funcționării arzătorului, sau
- control **după** oprirea arzătorului

Működés

A "VPS 504"- szelepvizsgáló a nyomásnövekedés elve alapján működik. A programadó a hőigénykor lép működésbe.

A vizsgálat az égő működéslefordásától függően történik:

- ellenőrzés az égő(fej)-beindítás **előtt** vagy
- ellenőrzés az előszellőztetési idő **alatt** vagy
- ellenőrzés az égő(fej)-kikapcsolás **után**

Λειτουργία

Η λειτουργία του VPS 504 βασίζεται στην αρχή της διατήρησης πίεσης.

Ο χρόνος εκτέλεσης της δοκιμής εξαρτάται από την λειτουργική διαδικασία του καυστήρα:

- Ελέγξτε **προτού** ξεκινήσει ο καυστήρας ή
- **κατά** τη διάρκεια προ-εξαέρωσης ή
- **μετά** την παύση λειτουργίας του καυστήρα

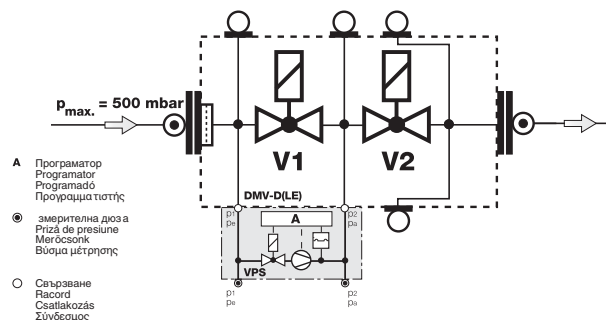

Време за разединяване t_F

Време изисквано от VPS 504 за да изпълни пълен раб. цикъл. Времето за разединяване на VPS 504 е независимо от изп. обем и вх. налягане.

$$\begin{aligned} V_{\text{изп}} &< 1,5 \text{ литра} \\ p_e &> 20 - 500 \text{ mbar} \\ t_F &\approx 10 \text{ сек} \end{aligned}$$

$$\begin{aligned} V_{\text{изп}} &> 1,5 \text{ литра} \\ p_e &> 20 \text{ mbar} \\ t_F &> 10 \text{ сек} \end{aligned}$$

$$t_{F \text{ max.}} / \text{VPS 504} \approx 26 \text{ сек}$$

Изпитвателен период $t_{\text{изп}}$

Времето на помпене на ел. помпа.

Изпитвателен обем $V_{\text{изп}}$
Обемът между V1 (изход) и V2 (вход) и межд. тръбни части.

$$\begin{aligned} V_{\text{min.изп.}} / \text{VPS 504} &= 0,1 \text{ литра} \\ V_{\text{max.изп.}} / \text{VPS 504} &= 4 \text{ литра} \end{aligned}$$

Тimpul de declanșare t_F

Perioada necesară automatului VPS 504 pentru a efectua un ciclu de lucru complet. Timpul de declanșare al VPS 504 **depinde de volumul de control și de presiunea de intrare.**

$$\begin{aligned} V_{\text{test}} &< 1,5 \text{ l} \\ p_e &> 20-500 \text{ mbar} \\ t_F &\approx 10 \text{ s} \end{aligned}$$

$$\begin{aligned} V_{\text{test}} &> 1,5 \text{ l} \\ p_e &> 20 \text{ mbar} \\ t_F &> 10 \text{ s} \end{aligned}$$

$$t_{F \text{ max.}} \approx 26 \text{ s}$$

Perioada de testare t_{test}

Timpul de pompare al motopompei.

Volumul de control V_{test}
Volumul existent între V1 cotă ieșire și V2 cotă intrare și în porțiunile de țevă aflate între aceste puncte.

$$\begin{aligned} V_{\text{min.test}} &= 0,1 \text{ l} \\ V_{\text{max.test}} &= 4 \text{ l} \end{aligned}$$

Elengedési idő t_F

Az az idő, amelyre a VPS 504 -nak szüksége van egy teljes munkafolyamat elvégzéséhez. A VPS 504 elengedési ideje **függ a vizsgált volumentől és a bemeneti nyomástól.**

$$\begin{aligned} V_{\text{teszt}} &< 1,5 \text{ l} \\ p_e &> 20 - 500 \text{ mbar} \\ t_F &\approx 10 \text{ s} \end{aligned}$$

$$\begin{aligned} V_{\text{teszt}} &< 1,5 \text{ l} \\ p_e &> 20 \text{ mbar} \\ t_F &> 10 \text{ s} \end{aligned}$$

$$t_{F \text{ max.}} / \text{VPS 504} \approx 26 \text{ s}$$

Vizsgálati idő t_{test}

A motorszivattyú szivattyúzási ideje.

Testztvolumen V_{teszt}
A kimenetoldali V1 és a bemenetoldali V2 és a közöttük levő csődarabok közötti volumen.

$$\begin{aligned} V_{\text{teszt min.}} / \text{VPS 504} &= 0,1 \text{ l} \\ V_{\text{teszt max.}} / \text{VPS 504} &= 4 \text{ l} \end{aligned}$$

Διάρκεια κύκλου t_F

Ο χρόνος που απαιτείται για να εκτελεστεί ο VPS 504 έναν ολόκληρο κύκλο λειτουργίας. Η διάρκεια κύκλου του VPS 504 **δεν επηρεάζεται** από τον **υπό δοκιμή όγκο** ή την **πίεση εισαγωγής**.

$$\begin{aligned} V_{\text{δοκιμής}} &< 1,5 \text{ λίτρα} \\ p_e &> 20 - 500 \text{ mbar} \\ t_F &\approx 10 \text{ s} \end{aligned}$$

$$\begin{aligned} V_{\text{δοκιμής}} &< 1,5 \text{ λίτρα} \\ p_e &> 20 \text{ mbar} \\ t_F &> 10 \text{ s} \end{aligned}$$

$$t_{F \text{ max.}} / \text{VPS 504} \approx 26 \text{ s}$$

Διάρκεια δοκιμής $t_{\text{δοκιμής}}$

Ο χρόνος λειτουργίας του ηλεκτροκίνητου συμπιεστή.

Υπό δοκιμή όγκος $V_{\text{δοκιμής}}$
Ο όγκος του αερίου από την πλευρά εισαγωγής V1 έως την πλευρά εξαγωγής V2, συμπεριλαμβανομένου και του μεταξύ των δύο σημείων μήκους σωλήνος.

$$\begin{aligned} V_{\text{test min.}} / \text{VPS 504} &= 0,1 \text{ l} \\ V_{\text{test max.}} / \text{VPS 504} &= 4 \text{ l} \end{aligned}$$

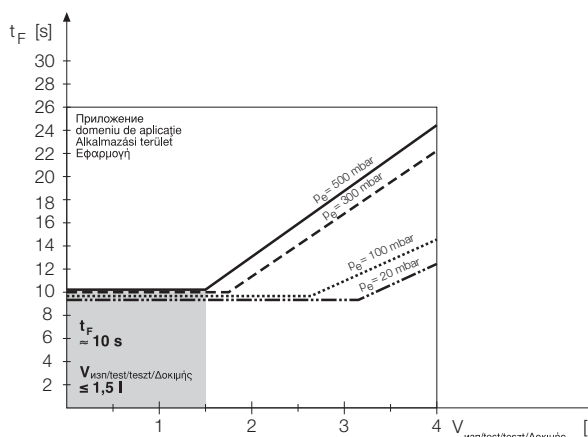

Програмна последователност
Състояние бездействие: Вентили V1 и V2 са затворени.

Повишаване на налягане:
 Вътрешната ел. помпа увеличава налягането на газа p_g в секцията с приблизително 20 mbar в сравнение с вх. налягане при вентил V1. През времето на изпитване вграденният датчик за диф. налягане надзирава изпитваната секция за утечки. Когато се постигне налягането на изпитване, ел. помпата изключва (край на изп. период). Времето на разединяване (10-26 сек) е независимо от изп. обем (макс. 4,0 литра). Ако изпитваната секция няма утечки, контактът към кутията за управление се отпуска след около 26 сек и светва жълтия светодиод. Ако изпитваната секция пропусна, или ако нарастването на налягането с + 20 mbar не се поддържа през време на изп. период (макс. 26 сек), VPS 504 генерира неизправност. Червеният светодиод свети дотогава, докато контакта се освободи от регулатора (изискване за загряване).

След кратко отпадане на напрежението по време на изпитване или работа на горелната, се изпълнява авт. рестартиране.

Descrierea programului de funcționare
În stare neactivată: ventilele V1 și V2 sunt închise

În faza de creștere a presiunii: motorpompa internă mărește presiunea gazelor p_g de pe secțiunea de control cu circa 20 mbar față de presiunea existentă la ventilul V1 cotă intrare. Presostatul diferențial va începe controlul etanșeității de pe secțiunea de control deja din faza de creștere a presiunii. În momentul atingerii presiunii de control motorpompa se oprește (finalul perioadei de control). Timpul de declanșare (10-26 s) depinde de volumul de control (max. 4,0 l) După max. 26 s și dacă se constată că secțiunea de control este etanșă se comandă declanșarea automatului de ardere - se aprinde lampa de semnalizare galbenă.

Dacă secțiunea de control nu este etanșă, sau dacă în timpul de control (max. 26 s) nu se obține o creștere a presiunii cu 20 mbar, automatul VPS 504 trece atunci pe regim de avarie. În acest moment se aprinde lampa de semnalizare roșie, care rămâne aprinsă atâta timp cât contactul regulatorului este închis (regim de generare căldură).

Aparatura va porni automat din nou după orice scurtă cădere de tensiune apărută în timpul controlului etanșeității sau a funcționării arzătorului

Programfutás
Nyugalmi állapot: A V1 - és a V2 - szelepek zárva vannak.

Nyomásnövekedés: A belső motorszivattyú a V1 szelepnél fennálló bemenetoldali nyomással szemben kb. 20 mbar -ral megnöveli a p_g gáznyomást a vizsgálandó szakaszban. A beszerelt nyomáskülönség-ellenőrző műszer már a vizsgálati idő alatt ellenőrzi tömítettség miatt a vizsgálandó szakaszt. Az ellenőrző nyomás elérésekor a motorszivattyú kikapcsolódik (a vizsgálati idő vége).

Az elengedési idő (10 - 26 s) függ a vizsgált volumtól (max. 4 l). A vizsgálandó szakasz tömítettségénél max. 26 s után megtörténik a kontaktus szabaddá tétele a tüzelőautomatához - a sárga jelzőlámpa felvilág.

Ha a vizsgált szakasz tömítetlen vagy az ellenőrzési idő alatt (max. 26 s) a nyomás +20 mbar -ral nem nő, akkor a VPS 504 zavarjelzésre kapcsol. Azután a piros jelzőlámpa addig világít, amíg a kontaktus szabaddá tétele a szabályozó által fennáll (hőigény).

A vizsgálat vagy az égőüzem alatt fellépő rövid időtartamú feszültségkiesések megtörténik egy önálló újraindítás.

Αλληλουχία προγράμματος
Κατάσταση αναμονής: Οι βαλβίδες V1 και V2 είναι κλειστές.

Ανάπτυξη πίεσης: Η πίεση αερίου p_g αυξάνεται, με τη βοήθεια εσωτερικού ηλεκτροκίνητου συμπιεστή, κατά περίπου 20 mbar σε σχέση με την πίεση εισαγωγής στην βαλβίδα V1. Ταυτόχρονα ο ενσωματωμένος διαφορικός αισθητήρας πίεσης ελέγχει το υπό δοκιμή τμήμα για διαρροές. Όταν επιτευχθεί η πίεση δοκιμασίας, ο συμπιεστής σταματάει (τέλος της περιόδου δοκιμασίας). Η διάρκεια κύκλου (10 - 26 δευτ.) εξαρτάται από τον υπό δοκιμή όγκο αερίου (μέγ. 4 λίτρα).

Εάν δεν υπάρχουν διαρροές στο υπό δοκιμή τμήμα η πίεση διατηρείται και περίπου 26 δευτερόλεπτα αργότερα στέλνει ένα σήμα και ανάβει το κίτρινο ενδεικτικό φωτάκι καλής λειτουργίας. Εάν υπάρχουν διαρροές στο υπό δοκιμή τμήμα ή δεν είναι δυνατόν να επιτευχθεί η αύξηση πίεσης των + 20 mbar κατά την διάρκεια της περιόδου δοκιμασίας (μέγ. 26 δευτερόλεπτα), το VPS 504 παράγει ένα σήμα σφάλματος. Το κόκκινο ενδεικτικό φωτάκι παραμένει αναμμένο όσο κάνει επαφή ο θερμοστάτης (ζητάει αύξηση της θερμοκρασίας)

Εάν κατά τη διάρκεια της δοκιμής, ή κατά τη διάρκεια λειτουργίας του καυστήρα συμβεί κάποια σύντομη πτώση τάσης, η δοκιμή αυτομάτως επαναλαμβάνεται.

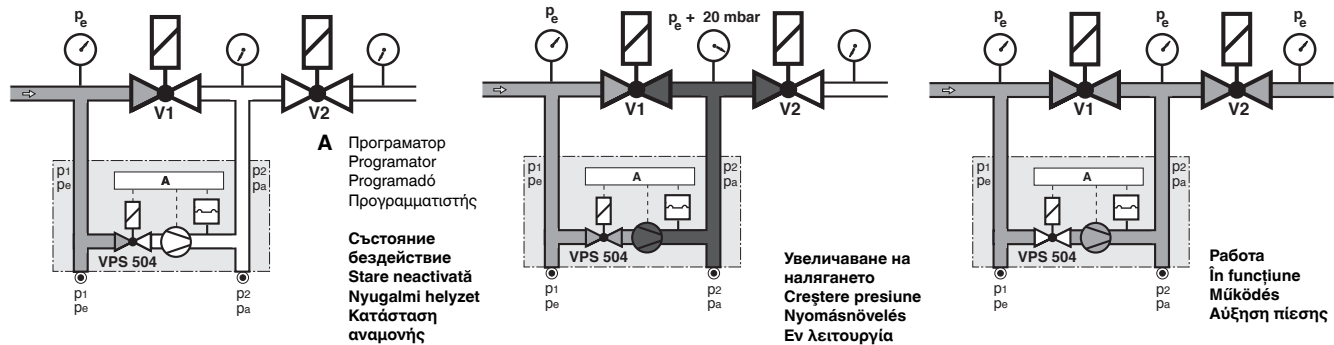

Програмна блокхема
Schema de derulare a programului
Folyamatábra
Πίνακας ροής προγράμματος

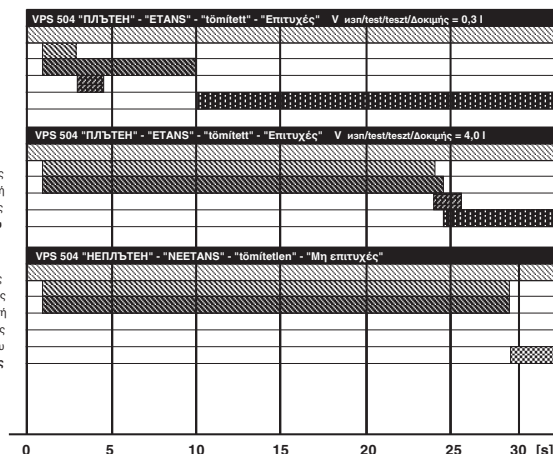
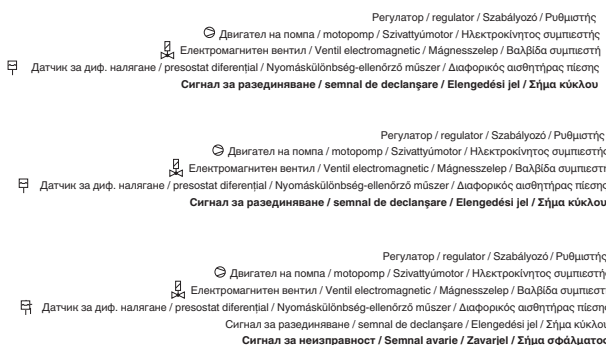

**Монтиране на VPS 504 върху
DMV-.../11
MB-...D(LE)
MB-...ZRD(LE)
MB-...VEF**

1. Затворете подаването на газ.
 2. Прекъснете захранването с напрежение.
 3. Снемете винтови пробки 1, 2, фиг. 1
 4. Поставете във VPS 504 упл. пръстени (10,5 x 2,25) (виж Фиг. 2).
 5. Завийте винтове 3, 4, 5, 6 (M4 x 16) (виж Фиг. 3).
- Използвайте само винтове с метр. резба при повторно сглобяване (модифициране, ремонт).**
6. При завършване на работа изпълнете изпитвания за утечки и функционалност.

**Montarea automatului VPS 504 pe:
DMV-.../11
MB-...D(LE)
MB-...ZRD (LE)
MB-...VEF**

1. Întrerupeți alimentarea cu gaz.
 2. Întrerupeți alimentarea cu curent.
 3. Scoateți dopurile filetate 1 și 2, vezi fig. 1.
 4. Introduceți inelele de etanșare (10,5 x 2,25) în aparatul VPS 504, vezi fig. 2.
 5. Strângeți șuruburile 3, 4, 5, 6 (M4 x 16), vezi fig. 3
- În cazul unor frecvente lucrări de montare/demontare (reparații, reechipare) folosiți numai șuruburi cu filet metric**
6. Efectuați în final controlul de etanșeitate și testul funcțional.

**VPS 504 szerelése a
DMV-.../11
MB-...D(LE)
MB-...ZRD(LE)
MB-...VEF**

1. Meg kell szakítani a gázellátást.
 2. Meg kell szakítani az áramellátást.
 3. El kell távolítani a zárócsavarokat (1 és 2), 1. kép
 4. Be kell helyezni a tömítőgyűrűket (10,5 x 2,25) a VPS 504-be, 2. kép
 5. Be kell csavarni a M4 x 16 -os csavarokat (3, 4, 5, 6), 3. kép
- Újbóli szerelés esetén (át szerelés, javítás) csak metrikus menetű csavarokat kell használni!**
6. A munkák befejezése után el kell végezni a tömítettség és működési próbát.

**Εγκατάσταση του VPS 504 στα:
DMV-.../11
MB-...D(LE)
MB-...ZRD(LE)
MB-...VEF**

1. Διακόψτε την παροχή αερίου.
2. Διακόψτε την παροχή ηλεκτρισμού.
3. Αποσυνδέστε τα βιδωτά βύσματα 1, 2, σχ.1.
4. Εισαγάγετε δακτυλίους φραγής (10,5 x 2,25) στο VPS 504 (σχ. 2).
5. Σφίξτε τις βίδες 3, 4, 5, 6 (M4 x 16) (σχ. 3). **Σε περίπτωση που θα χρειαστεί να ξαναοίξει (μετατροπή, επισκευή) χρησιμοποιήστε αποκλειστικά μετρικές βίδες.**
6. Ελέγξτε για διαρροές και καλή λειτουργία μετά την εγκατάσταση.

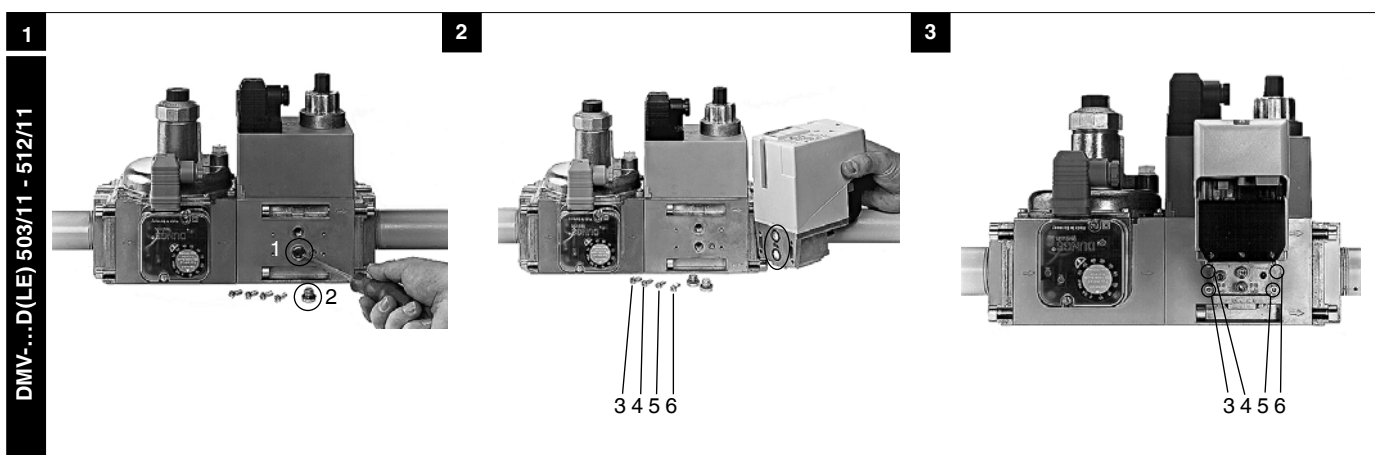
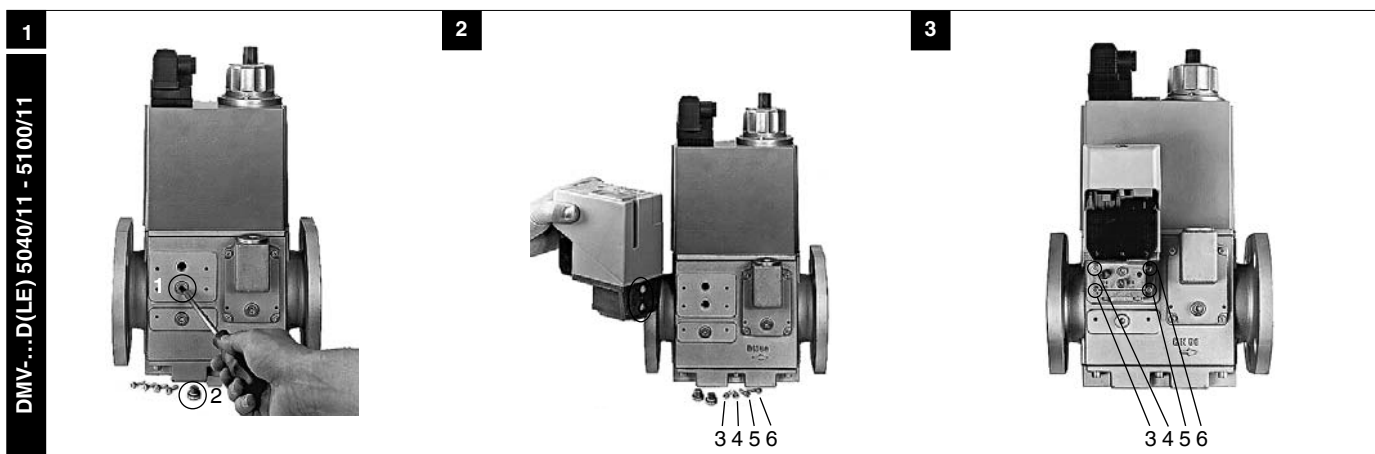
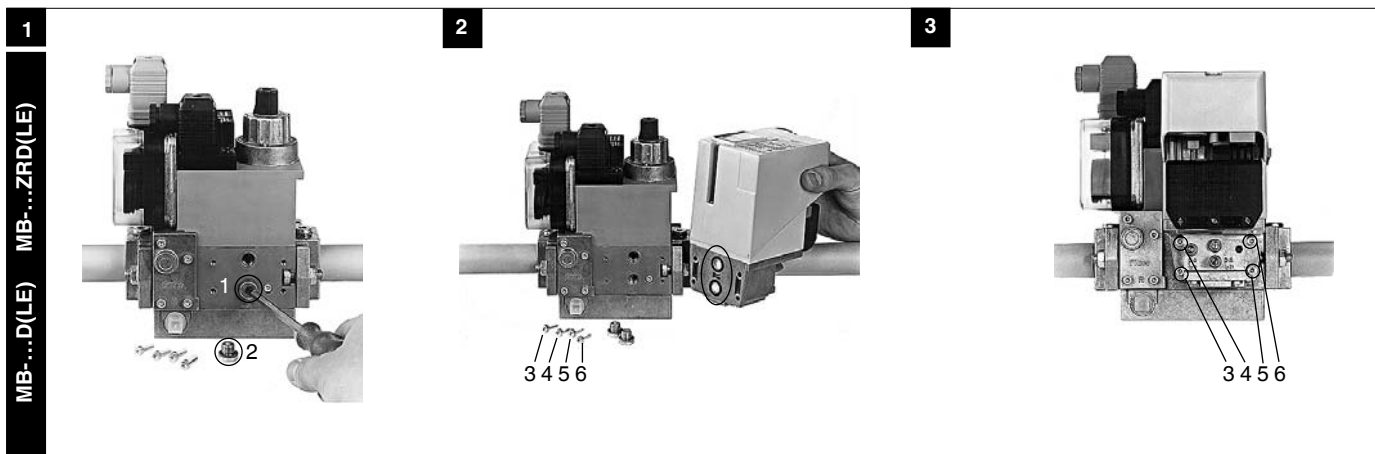

Електрическо свързване

VPS 504 S01

VPS 504 S01 е свързан в серия между темп. регулатор и кутията за управление през 7-цифтов щепселен щекер. Присвояването на щифтовете на щекера между горелката и котела е специфицирано в DIN 4791. За присвояване на контактите се обърнете към кабелната схема. Ако генераторът на топлина е свързан според DIN 4791, за ел. свързване не се изисква никакво пресвързване на котела или горелката. Свържете щекера на горелката към подвижния щекер на VPS 504 S01. Свържете щекера на VPS 504 S01 към подвижния щекер на генератора на топлина.

- F1 Предпазител
- F2 Датчик или ограничител
- F3 Регулатор
- H1 Сигнал за неизправност
- H2 Работен сигнал
- P1 Уред за отработени часове
- S1 Превключвател
- X1B Щекер, женски
- X1S Щекер, мъжки

Racord electric

VPS 504 S01

VPS 504 S01 se va conecta în serie între regulatorul de temperatură și automatul de ardere cu ajutorul unui conector cu 7 poli. Schema de alocare a pinilor fișei dintre arzător și cazan corespunde DIN 4791. Pentru modul de alocare a contactelor vezi planul de cablaj. În cazul cablării generatorului de căldură conf. normei DIN 4791 nu este necesară modificarea cablajului pentru legarea la rețea a cazanului și arzătorului. Conectați la priza arzătorului fișa mobilă a aparatului VPS 504 S01. Conectați la priza aparatului VPS 504 S01 fișa mobilă a cazanului de încălzit.

- F1 Siguranță fuzibilă
- F2 Senzor sau limitator
- F3 Regulator
- H1 Semnal „avarie“
- H2 Semnal „în funcțiune“
- P1 Contor ore de funcționare
- Treapta 1
- S1 Comutator
- X1B Priză
- X1S Fișă

Villamos csatlakozás

VPS 504 S01

A VPS 504 S01 sorozatban a hőfokszabályozó és a tüzelőautomata között egy 7 pólusú dugaszos csatlakozón keresztül kerül csatlakoztatásra. A dugós csatlakozónak az égő(fej) és a kazán közötti lefoglalása a DIN 4791 szerint történik. A kontaktusleforgalást lásd a bekötési vázlaton. Ha a hőtermelő a DIN 4791 szerint van vezetékhez, akkor a villamos csatlakoztatásnál nincs szükség az égő-ill. égőoldali átvetételekre. Az „égő hüvelyrésze” a VPS 504 S01-nek az úszó dugós csatlakozójára van csatlakoztatva. A „VPS 504 S01-nek a hüvelyrésze” a hőtermelő úszó dugós csatlakozójára van csatlakoztatva.

- F1 Biztosíték
- F2 Ellenőrző műszer (ór) ill. behatároló
- F3 Szabályozó
- H1 Zavarjel
- H2 Működésjel
- P1 Üzemóra-számláló, 1. fokozat
- S1 Kapcsoló
- X1B Dugaszos csatlakozás / kapcsolóhüvely
- X1S Dugaszos csatlakozás / dugós csatlakozó

VPS 504 S01

Ηλεκτρική συνδεσμολογία

Το VPS 504 συνδέεται εν σειρά μεταξύ του θερμοστάτη και του κιβωτίου ελέγχου μέσω ενός βύσματος 7 επαφών. Η αντιστοихία επαφών του καυστήρα και του βραστήρα ακολουθεί τις προδιαγραφές DIN 4791, βλ.επε σχεδιάγραμμα. Αν ο βραστήρας ακολουθεί τις προδιαγραφές DIN 4791 δεν χρειάζεται νέα καλωδίωση για τη σύνδεση του καυστήρα με τον βραστήρα. Η θηλυκή υποδοχή βύσματος του καυστήρα συνδέεται με το αρσενικό βύσμα καλωδίου του VPS 504 S01. Η θηλυκή υποδοχή βύσματος του VPS 504 S01 συνδέεται με το αρσενικό βύσμα καλωδίου του βραστήρα.

- F1 Ασφάλεια
- F2 Περιοριστής ή περιοριστής
- F3 Ρυθμιστής
- H1 Ενδεικτικό σφάλματος
- H2 Ενδεικτικό λειτουργίας
- P1 Μετρητής ωρών λειτουργίας επίπεδο 1
- S1 Διακόπτης
- X1B Θηλυκή υποδοχή βύσματος
- X1S Αρσενικό βύσμα καλωδίου

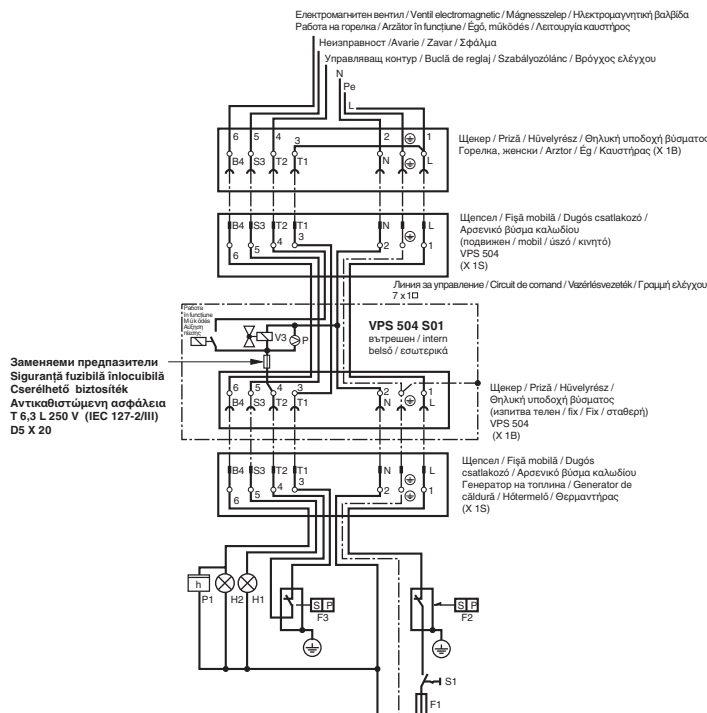

Електрическо свързване

VPS 504 S01 SSM

Групова аларма за неизправност
 Ел. свързване на VPS 504 S01 SSM е изпълнено по същия начин както при VPS 504 S01.

Допълнителни характеристики на превключване на VPS 504 S01 SSM

Ако изпитвания маршрут е "непълтен", VPS превключва към неизправност. Едно доп. реле във VPS прекъсва линията за неизправност на горелката S3 между горелката и генератора на топлина. В същото време се подава напрежение от генератора на топлина към линията S3 и светодиода H1 светва.

Racord electric

VPS 504 S01 SSM

Semnal colectiv de avarie
 Racordarea electrică a aparatului VPS 504 S01 SSM se realizează ca la VPS 504 S01.

Caracteristica suplimentară a racordului electric a VPS 504 S01 SSM

Dacă secțiunea de control este „neetanșă” VPS trece pe regim de avarie. Un releu suplimentar aflat în VPS intrerupe circuitul de avarie al arzătorului „S3” pe porțiunea dintre arzător și cazanul de încălzit. Concomitent se alimentează cu curent circuitul S3 de la cazanul de încălzit, aprinzându-se lampa H1.

Villamos csatlakozás

VPS 504 S01 SSM

Összegezett zavarjelzés
 A 01. sorozatú VPS 504 SSM villamos csatlakoztatása ugyanúgy történik, mint a VPS 504 S01-nél.

A VPS 504 S01 SSM kiegészítő kapcsolási jellege

Ha a vizsgálandó szakasz "tömítetlen", akkor a VPS zavarjelre kapcsol. Egy pótlólagos relé a VPS-ben megszakítja az égő és a hőtermelő között a "S3" égőzavar-vezetékét. Egyúttal feszültséget kap a S3-vezeték a hőtermelőtől, s világít a H1 jelzőlámpa.

VPS 504 S01 SSM

Ηλεκτρική συνδεσμολογία

Ομαδική σηματοδότηση σφαλμάτων
 Η ηλεκτρική συνδεσμολογία του VPS 504 S01 SSM γίνεται με τον ίδιο τρόπο όπως στο VPS 504 S01.

Συμπληρωματικά χαρακτηριστικά συνδεσμολογίας του VPS 504 S01 SSM.

Αν το υπό δοκιμή τμήμα βγάζει κατά τον έλεγχο την ένδειξη "μη επιτυχές", το VPS δίνει έξοδο σφάλματος. Ένας πρόσθετος ηλεκτρονόμος στο VPS διακόπτει τη γραμμή σφάλματος S3 μεταξύ του καυστήρα και της γεννήτριας θερμότητας. Ταυτόχρονα εφαρμόζεται στη γραμμή S3 μία τάση από την γεννήτρια θερμότητας και ανάβει το φωτάκι H1

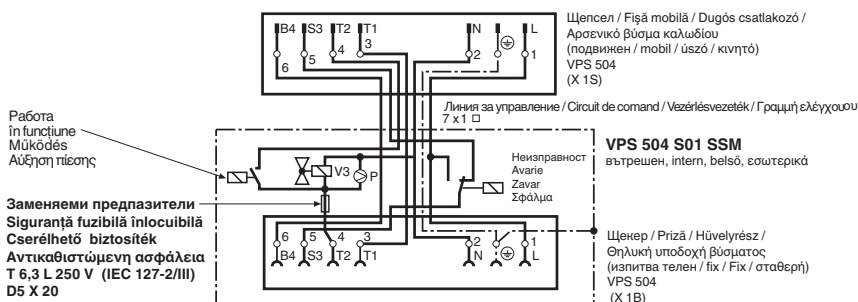

Електрическо свързване

VPS 504 S02

VPS 504 S02 е свързан в серия между темп. регулатор и нутията за управление през 7-цифтов щепселен щекер. Свържете щекера на котела към щекерния цокъл на VPS 504. За присвояването на контактите на щекера на VPS 504 и на щекера на генератора на топлина се обрънете към каб. схема. Възможност за превключване: Никаква изолация между веригата на опер. напрежение и управл. верига.

Racord electric

VPS 504 S02

VPS 504 se va conecta în serie între regulatorul de temperatură și automatul de ardere, cu ajutorul unui conector cu 7 poli. Fișa cazanului se introduce în priză aparatului VPS 504. Pentru modul de alocare a pinilor prizei VPS 504 și a fișei cazanului de încălzit vezi schema de cablaj. Caracteristică de cablaj: circuitul de alimentare și cel de comandă nu sunt separate.

Villamos csatlakozás

VPS 504 S02

A VPS 504 S02 sorozatban a hőfokszabályozó és a tüzelőautomata között egy 7 pólusú dugaszos csatlakozón keresztül kerül csatlakoztatásra. A kazán dugós csatlakozója a VPS 504-nek a hővelérszébe dugódik be. A VPS 504 hővelérszéke és a hőtermelő dugós csatlakozójának a kontaktusleforgalását lásd a bekötési vázlaton. Kapcsolási jelleg: nincs megszakítás az üzemi feszültség-áramkör és vezérlőáramkör között.

VPS 504 S02

Ηλεκτρική συνδεσμολογία

Το VPS 504 συνδέεται εν σειρά μεταξύ του θερμοστάτη και του κιβωτίου ελέγχου μέσω ενός βύσματος 7 επαφών. Συνδέστε το βύσμα του βραστήρα στην θηλυκή υποδοχή βύσματος του VPS 504. Για αντιστοίχια επαφών της υποδοχής του VPS 504 και βύσματος της γεννήτριας θερμότητας, αναφερθείτε στο διάγραμμα συνδεσμολογίας. Χαρακτηριστικό συνδεσμολογίας: Δεν υπάρχει απομόνωση μεταξύ της τάσης προφοδοσίας και του κυκλώματος ελέγχου.

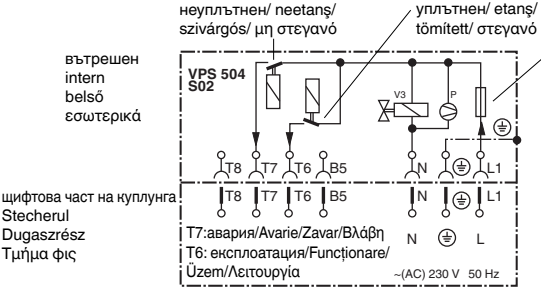

сменяем предпазител:
Siguranță schimbabilă:
Cserélhető biztosíték:
Ανταλλάξιμη ασφάλεια:
T 6,3 L 250 V
IEC 127-2/III
(DIN 41662)
D5 x 20

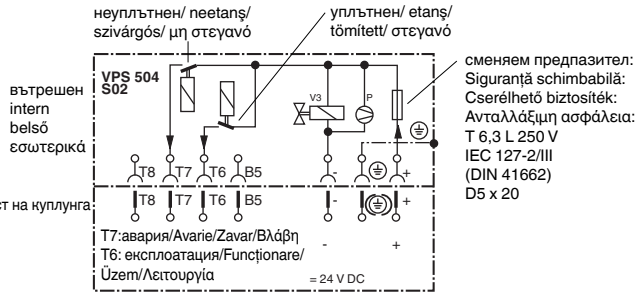

сменяем предпазител:
Siguranță schimbabilă:
Cserélhető biztosíték:
Ανταλλάξιμη ασφάλεια:
T 6,3 L 250 V
IEC 127-2/III
(DIN 41662)
D5 x 20

Електрическо свързване
VPS 504 S03

Ел. свързване на VPS 504 S03 е изпълнено по същия начин както при VPS 504 S01 (виж вляво). **Допълнителни възможности за превключване на VPS 504 S03** Ако при S3 е налице сигнал за неизправност (неизправност на горелка), веригата на регулатора е шунтирана през доп. реле във VPS 504 S03 откъм страната на горелката. В същото време опер. напрежение на VPS 504 S03 се прекъсва. След елиминирание повредата на горелката системата за изпитване на вентили може отново да се стартира, вижте прилежащата схема на свързване.

Racord electric
VPS 504 S03

Racordarea electrică a aparatului VPS 504 S03 se realizează ca la VPS 504 S01. (vezi pagina din stânga) **Caracteristica suplimentară a cablajului VPS 504 S03** În cazul în care în S3 apare un semnal de avarie (avarie arzător) un releu suplimentar aflat în VPS 504 S03 suntează bucla de reglaj din dreptul arzătorului, întrerupând în același timp alimentarea VPS S03. După ce a fost remediată defecțiunea apărută în arzător are loc o nouă declanșare a sistemului de control etanșeitate ventile - vezi schema de conexiuni alăturată.

Villamos csatlakozás
VPS 504 S03

A VPS 504 S03 villamos csatlakozása ugyanúgy történik, mint a VPS 504 S01-nél (lásd a bal oldalon). **A VPS 504 S03 kiegészítő kapcsolási jellege** Ha érkezett zavarjel az S3-ra (égőzavar), akkor a VPS 504 S03-ben egy pótlólagos relé által a VPS S03 üzemi feszültségének az egyidejű megszakítása mellett az égőoldali szabályozólánc áthidalódik. Az égőzavar elhárítása után a szelepvizsgáló rendszer egy újból történt elindítása következik - lásd az alábbi bekötési vázlatot.

VPS 504 S03

Ηλεκτρική συνδεσμολογία Η ηλεκτρική συνδεσμολογία του VPS 504 S03 γίνεται με τον ίδιο τρόπο όπως στο VPS 504 S01. (βλέπε αριστερά) **Συμπληρωματικά χαρακτηριστικά συνδεσμολογίας του VPS 504 S03.** Αν παρουσιαστεί σήμα σφάλματος στο S3 (σφάλμα καυστήρα) ένας πρόσθετος ηλεκτρονόμος στο VPS 504 S03 γεφυρώνει την αλυσίδα ελέγχου από την πλευρά του καυστήρα. Ταυτόχρονα διακόπτεται η τάση λειτουργίας του VPS 504 S03. Μετά από την αποκατάσταση της βλάβης στον καυστήρα, μπορούμε να επανεκκινήσουμε το σύστημα ελέγχου βαλβίδας. Αναφερθείτε στο κατωτέρω διάγραμμα.

⚠ Свържете само постъпващия сигнал за неизправност на възпламенителя от управлението на горелката към канал S3. Ако това не се съблюдава, може да произтече щета или травма. Следователно, придържайте се към инструкциите.

⚠ La borna S3 nu se va conecta decât semnalul de avarie venit de la automatul de ardere al arzătorului. Nerespectarea acestei reguli poate provoca daune umane și materiale. Respectați obligatoriu aceste instrucțiuni!

⚠ A S3 csatlakozóra kizárólag csak az égőtüzelőautomatájától érkező zavarjelemben nem vétel esetén személyi vagy járulékos dologi-károk keletkezhetnek, ezért az utasítást feltétlenül be kell tartani.

⚠ Στη σύνδεση S3 επιτρέπεται να συνδεθεί μόνο το σήμα σφάλματος που προέρχεται από τον αυτόματο ανάφλεξης του καυστήρα. Σε περίπτωση καταπάτησης μπορεί να προκληθούν ανθρώπινες βλάβες και υλικές ζημιές. Επομένως, πρέπει να τηρήσετε οπωσδήποτε τις οδηγίες.

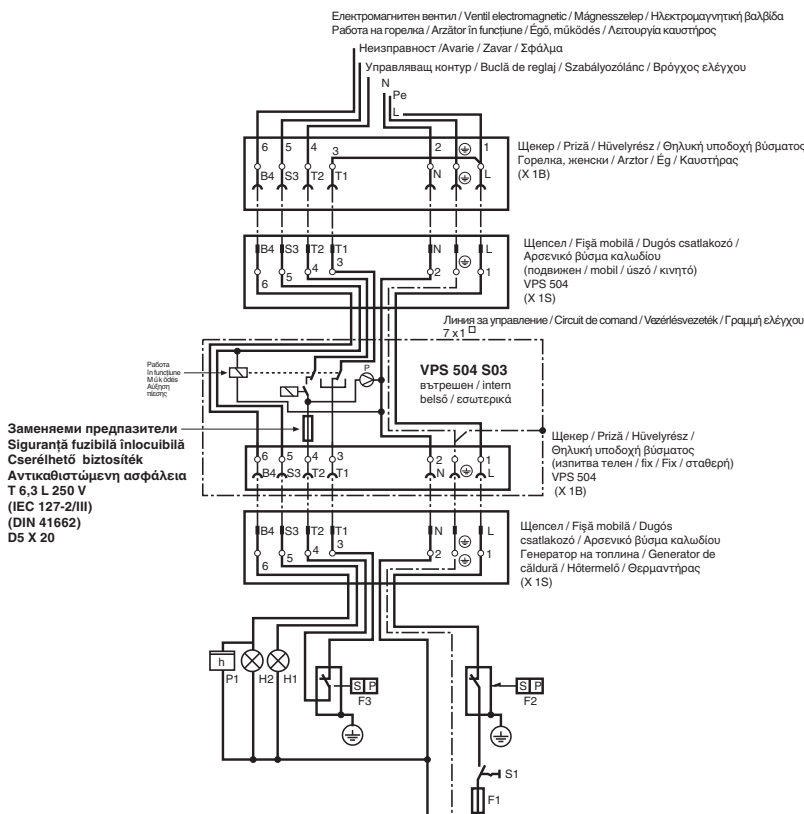

Електрическо свързване VPS 504 S04

Кабелна втулка PG 13,5 и свързване към клемни винтове под капака в корпуса (виж "Размери на VPS 504", стр.13).

Безпотенциалният сигнал от панела за управление трябва да бъде използван само за сигнализиране, не за разединяване на горелката!

вътрешен
intern
belső
εσωτερικά

аварийен сигнал без потенциал/ Semnal de avarie fără potențial/potencialmentes zavagójel/ Σήμα βλάβης ελεύθερο δυναμικού (сигнал на контролния пулт за управление / Semnal de așteptare / Vezérlő várójel/Σήμα αγωγιού αναμονής)

Racord electric VPS 504 S04

Mufa de trecere PG 13,5 și racordul la bornele cu șurub se află sub capacul carcasei, vezi cap. „Dimensiuni VPS 504 S04”, pag. 13.

Semnalul fără potențial al punctului de control se va folosi numai pentru semnalizare și nu și pentru declanșarea arzătorului!

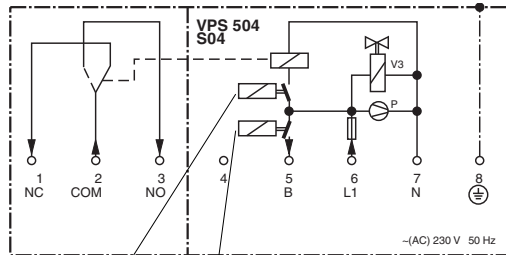

неуплътнен/ neetans/
szívárgós/ μη στεγανό

уплътнен/ etans/
tömített/ στεγανό

Villamos csatlakozás VPS 504 S04

PG 13,5 kábelátvezetés és a csatlakozás a csavarkapcsokra a szekrény fedele alatt található, lásd a 13. oldalon a "Méretek / VPS 504 S04" - fejezetet.

A potenciálmentes várokozás-vezérlőjelet csak a jelzéshez szabad használni, de nem az égő-elengedéshez!

VPS 504 S04

Ηλεκτρική συνδεσμολογία

Διοχετεύστε το καλώδιο PG 13,5 μέσω του στυπιοθλιπτή και σφίξτε το. Συνδέστε το στην κλέμα που βρίσκεται κάτω από το καπάκι. Βλέπε "VPS 504 S04, Διαστάσεις" σελ. 13.

Το άνευ αναφοράς δυναμικού σήμα του πίνακα ελέγχου πρέπει να χρησιμοποιείται αποκλειστικά και μόνο για σηματοδότηση και όχι για απεμπλοκή καυστήρος!

- 5 разрешаващ сигнал/ Semnal de declanșare/ Engedélyező jel/ Σήμα ενεργοποίησης
- 6 работно напрежение / Tensiune de funcționare/ Űzemi feszültség / Τάση λειτουργίας
- 7 нулев проводник/ Conductor de nul/ Nullavezető/ Ουδέτερος αγωγός
- 8 заземяване/ Legătura la pământ/ Földelés/ Γη

Електрическо свързване VPS 504 S05

Кабелна втулка PG 13,5 и свързване към клемни винтове под капака в корпуса (виж "Размери на VPS 504 S04", стр.13).

**Обхват на работното напрежение =(DC) 20 D - 30 D
Проверете пусковия ток на двигателя.**

вътрешен
intern
belső
εσωτερικά

S аварийен сигнал/ Semnal de avarie/
Zavagójel/ Σήμα βλάβης

Racord electric VPS 504 S05

Mufa de trecere PG 13,5 și racordul la bornele cu șurub se află sub capacul carcasei, vezi cap. „Dimensiuni VPS 504 S04”, pag. 13.

**Gamă tensiuni de alimentare = (DC) 20 V - 30 V
Atenție la curentul de demarare al motorului!**

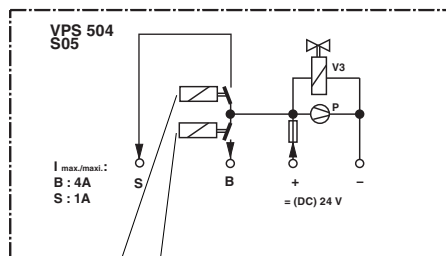

неуплътнен/ neetans/
szívárgós/ μη στεγανό

уплътнен/ etans/
tömített/ στεγανό

Villamos csatlakozás VPS 504 S05

PG 13,5 kábelátvezetés és a csatlakozás a csavarkapcsokra a szekrény fedele alatt található, lásd a 13. oldalon a "Méretek / VPS 504 S04" - fejezetet.

**Űzemifeszültség-tartomány =(DC) 20 V - 30 V
Űyelni kell a motorindító-áramra!**

VPS 504 S05

Ηλεκτρική συνδεσμολογία

Διοχετεύστε το καλώδιο PG 13,5 μέσω του στυπιοθλιπτή και σφίξτε το. Συνδέστε το στην κλέμα που βρίσκεται κάτω από το καπάκι. Βλέπε "VPS 504 S04, Διαστάσεις" σελ. 13.

**Περιοχή τάσης λειτουργίας =(DC) 20 V - 30 V
Ελέγξτε το αρχικό ρεύμα εκκίνησης του κινητήρα.**

- S аварийен сигнал/ Semnal de avarie/
Zavagójel/ Σήμα βλάβης
- B разрешаващ сигнал/ Semnal de declanșare/ Engedélyező jel/ Σήμα ενεργοποίησης

Регулировна

Не е необходимо да се настроява VPS 504 на място.

Функционално изпитване

Чрез отваряне на изп. винтова пробка в изп. цокъл $p_2(p_a)$ по време на времето за изпитване (време на помпене) може да се симулират утечки и може да бъде изпитано функционирането.

Reglaje

Nu este necesară reglarea suplimentară a aparatului VPS 504.

Controlul funcțional

Prin deschiderea dopului filetat de la priza de presiune $p_2(p_a)$ se poate simula apariția unei neetanșeități în sistem și deci verifica modul de funcționare al aparatului.

Beállítás

Nincs szükséges a VPS 504 helyszínen történő beállítására.

Működésellenőrzés

A zárócsavarnak a mérőcsokon $p_2(p_a)$ a vizsgálati idő (szivattyúzási idő) alatt való megglazítása által egy tömítetlenség szimulálható és ezáltal ellenőrizhető a működés.

Ρύθμιση

To VPS 504 δε χρειάζεται επί τόπου ρύθμιση.

Δοκιμή λειτουργίας

Προκαλέστε τεχνητή διαρροή ανοίγοντας το πώμα $p_2(p_a)$ στο βύσμα πίεσης κατά τη διάρκεια της δοκιμής (χρόνος συμπίεσης).

⚠️ Ако в котела е инсталиран изпуск. клапан, той трябва да бъде оставен отворен по време при стартирането на изпитването.

⚠️ За да се избегнат проблеми с функционирането и с утечките, препоръчваме използването на електромагнитни вентили както е специфицирано в EN 161 клас А и клас В.

⚠️ Честотни преобразуватели с недостатъчно екраниране могат да причинят неизправности във VPS като резултат от смущения в ел. мрежа. Уверете се че оборудването е осигурено с достатъчно екраниране на ел. мрежа.

⚠️ Dacă în cazan a fost montată o clapetă de evacuare gaze arse aceasta trebuie deschisă înainte de începerea testului.

⚠️ Pentru a evita apariția unor erori funcționale sau a neetanșeităților vă recomandăm utilizarea unor ventile electromagnetice corespunzătoare normei EN 161 Clasa A și B.

⚠️ Convertizoarele de frecvență insuficient ecranate pot conduce la defectarea aparatului VPS datorită parazitilor din rețea! Ecranati corespunzător echipamentele din rețea!

⚠️ Ha a kazánba be lett szerelve egy füstgáz-szelep, akkor ennek a vizsgálat megkezdésekor nyitva kell lenni.

⚠️ Működési és tömítettségi problémák elkerülése érdekében ajánljuk az EN 161 A. és B. osztály szerinti mágnesszelepek alkalmazását.

⚠️ A nem kielégítően leárnyékolott frekvenciaátalakítók hálózati tisztátlanságok miatt zavarokhoz vezethetnek a VPS-ben! Mindenképpen gondoskodni kell a kielégítő hálózati árnyékolásról!

⚠️ Αν υπάρχει βαλβίδα εκτόνωσης αερίου στον βραστήρα, πρέπει να αφαιρεθεί ανοιχτή από την αρχή της δοκιμής.

⚠️ Για την αποφυγή προβλημάτων λειτουργίας και διαρροών, συνιστούμε τη χρήση ηλεκτρομαγνητικών βαλβίδων κατά τις προδιαγραφές EN 161 τάξη Α και τάξη Β.

⚠️ Μεταλλάκτες συχνότητας (ινβέρτερς) χωρίς ικανή ηλεκτρομαγνητική θωράκιση δυνατόν να προκαλέσουν ανωμαλίες στο VPS εξ αιτίας παρεμβολών στο δίκτυο ηλεκτροδότησης.

Използване на VPS 504 при единични вентили DUNGS. Определяне на изп. обем.

Когато монтирате VPS 504 върху ед. вентили Rp 1/2 - Rp 2, необходим е адап. комплект, **Поръчка № 205 360.**

Когато монтирате VPS 504 върху ед. вентили BT 40 - BT 80, необходим е адап. комплект, **Поръчка № 222 740.**

Определяне на изп. обем $M_{изп}$

1. Определете обема на изхода от V1. За Rp 1/2 - DN 80 се отнесете към таблицата.
2. Определете обема на входа на V2. За Rp 1/2 - DN 80 се отнесете към таблицата.
3. Определете обема на межд. тръбна част 3. За Rp 1/2 - DN 80 се отнесете към таблицата.
4. $V_{изп} =$
Обем_{вентил 1} +
Обем_{междина тръбна част} +
Обем_{вентил 2}

Utilizarea automatului VPS 504 pe ventilele simple marca DUNGS. Determinarea volumului de control

Se recomandă folosirea setului de adaptoare speciale (**cod articol 205 360**) în vederea montării VPS 504 pe ventilele simple Rp 1/2 - Rp 2 .

Se recomandă folosirea setului de adaptoare speciale (**cod articol 222 740**) în vederea montării VPS 504 pe ventilele simple DN 40 - DN 80.

Determinarea volumului de control V_{test}

1. Determinați volumul V1 cotă ieșire. Pentru Rp 1/2 - DN 80 vezi tabel.
2. Determinați volumul V2 cotă ieșire. Pentru Rp 1/2 - DN 80 vezi tabel.
3. Determinați volumul conductei de legătură 3. Pentru Rp 1/2 - DN 80 vezi tabel.
4. $V_{test} =$
Volum_{ventil 1} +
Volum_{conductă legătură} +
Volum_{ventil 2}

VPS 504 alkalmazása a DUNGS egyedi szelepekhez. A tesztvolumen meghatározása.

VPS 504 -nek a Rp 1/2 - Rp 2 egyedi szelepekre szereléséhez a **205 360 rendelési számú** adapter-készletre van szükség.

VPS 504 -nek a DN 40 - DN 80 egyedi szelepekre szereléséhez a **222 740 rendelési számú** adapter-készlet szükséges.

A tesztvolumen V_{teszt} meghatározása.

1. V1 kimenetoldali volumenének a meghatározása. Rp 1/2 - DN 80 -hoz lásd a táblázatot.
2. V2 bemenetoldali volumenének a meghatározása. Rp 1/2 - DN 80 -hoz lásd a táblázatot.
3. A közbelső csődarab (3) volumenének a meghatározása. Rp 1/2 - DN 80 -hoz lásd a táblázatot.
4. $V_{teszt} =$
Volumen_{szelep 1} +
Volumen_{közbs.csődarab} +
Volumen_{szelep 2}

Еφαρμογή του VPS 504 σε βαλβίδες DUNGS ενός σταδίου. Καθορισμός του υπό δοκιμασία όγκου.

Για την εγκατάσταση του VPS 504 σε βαλβίδες Rp 1/2 - Rp 2 ενός σταδίου, απαιτείται σετ προσαρμογής. **Κωδικός αρ. 205 360.**

Για την εγκατάσταση του VPS 504 σε βαλβίδες DN 40 - DN 80 ενός σταδίου, απαιτείται σετ προσαρμογής. **Κωδικός αρ. 222 740.**

Καθορισμός του υπό δοκιμασία όγκου $V_{δοκιμή}$

1. Καθορίστε τον όγκο εξαγωγής V1. Για Rp 1/2 - DN 80, αναφερθείτε στον πίνακα.
2. Καθορίστε τον όγκο εισαγωγής V2. Για Rp 1/2 - DN 80, αναφερθείτε στον πίνακα.
3. Καθορίστε τον όγκο του ενδιάμεσου σωλήνα τμήματος 3. Για Rp 1/2 - DN 80, αναφερθείτε στον πίνακα.
4. $V_{δοκιμή} =$
Όγκος_{βαλβίδα 1} +
Όγκος_{ενδιάμεσου τμήματος σωλήνα} +
Όγκος_{βαλβίδα 2}

Определяне изп. обем $V_{изп}$
Determinarea volumului de control V_{test}
A tesztvolumen V_{teszt} meghatározása
Καθορισμός του υπό δοκιμασία όγκου $V_{δοκιμή}$

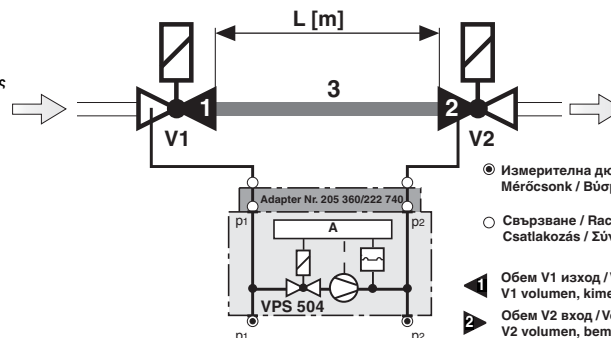

⊙ Измерителна дюза / Priză de presiune
Mérőcsokk / Βύσμα μέτρησης

○ Свързване / Racord
Csatlakozás / Σύνδεσμος

◀ Обем V1 изход / Volum V1 cotă ieșire
V1 volumen, kimenetoldali / Όγκος V1 εξαγωγή

▶ Обем V2 вход / Volum V2 cotă intrare
V2 volumen, bemenetoldali / Όγκος V2 εισαγωγή

3 Обем Межд. тръбна част
Volum conductă de legătură V1-V2
Közbelső csődarab (V1 - V2) volumen
Όγκος ενδιάμεσου τμήματος σωλήνα V1 - V2

Rp / DN	Обем на вентил V1 изход + V2 вход Volum ventil [l] V1 cotă ieșire + V2 cotă intrare + Szelep-volumen [l] V1 kimenetoldali + V2 bemenetoldali Όγκος βαλβίδας [λίτρες] V1 εξαγωγής + V2 εισαγωγής		Изн. обем [литри] = Обем V1 _{изход} + V2 _{вход} + тръбопровод дължина на тръбата между отделните вентили L [m] Volum de control [l] = Volum V1 _{cotă ieșire} + V2 _{cotă intrare} + Conductă Lungime conductă între cele două ventile L [m] Tesztvolumen [l] = Volumen V1 _{kimenetoldali} + V2 _{bemenetoldali} + Csővezeték Csőhossz L [m] az egyedi szelepek között Όγκος υπό δοκιμασία [λίτρες] = Όγκος V1 _{εξαγωγής} + V2 _{εισαγωγής} + Граμμή σωλήνος Όγκος τμήματος σωλήνα μεταξύ των δύο βαλβίδων L [m]							
			0,5 m		1,0 m		1,5 m		2,0 m	
	Rp	DN	Rp	DN	Rp	DN	Rp	DN	Rp	DN
Rp 3/8	0,01 l		0,06 l		0,11 l		0,16 l		0,21 l	
Rp 1/2	0,07 l		0,17 l		0,27 l		0,37 l		0,47 l	
Rp 3/4 (DN 20)	0,12 l		0,27 l		0,42 l		0,57 l		0,72 l	
Rp 1 (DN 25)	0,20 l		0,45 l		0,70 l		0,95 l		1,20 l	
Rp 1 1/2 / DN 40	0,50 l	0,70 l	1,10 l	1,35 l	1,70 l	2,00 l	2,20 l	2,65 l	2,80 l	3,30 l
Rp 2 / DN 50	0,90 l	1,20 l	1,90 l	2,20 l	2,90 l	3,20 l	3,90 l	4,20 l	4,90 l	5,50 l
DN 65		2,0 l		3,7 l		5,30 l		7,00 l		8,60 l
DN 80		3,8 l		6,3 l		8,80 l		11,30 l		13,80 l
DN 100		6,5 l		10,5 l		14,40 l		18,40 l		22,3 l
DN 125		12,0 l		18,2 l		24,3 l		30,50 l		36,6 l
DN 150		17,5 l		26,5 l		35,2 l		44,10 l		52,9 l
DN 200		46,0 l		61,7 l		77,4 l		93,10 l		108,9 l

— VPS 504 0,1 l ≤ V_{pruf} ≤ 4,0 l
 - - - VPS 508 1,5 l ≤ V_{pruf} ≤ 8,0 l
 - - - VDK 0,4 l ≤ V_{pruf} ≤ 20,0 l
 DSLC 1,5 l ≤ V_{pruf}

1 l = 1 dm³ = 10⁻³ m³

Изн. обем на ВГТПЫ съставни изп. механизми MB-D ..., MB-ZR..., MB-VEF..., DMV-..., MBC-...

Volume de control pentru dispozitive de comandă multiple DUNGS: MB-D..., MB-ZR..., MB-VEF..., DMV-..., MBC-...

A DUNGS többszörösén beállítható MB-D..., MB-ZR..., MB-VEF..., DMV-..., MBC... készülékek tesztvolumene

Όγκος υπό δοκιμασία των πολλαπλών ρυθμιστών DUNGS MB-D ..., MB-ZR ..., MB-VEF ..., DMV-..., MBC-...

Тип Tip Típus Τύπος	Rp/DN	Изн. обем Volum de control Tesztvolumen Όγκος υπό δοκιμασία [l]	Тип Tip Típus Τύπος	Rp/DN	Изн. обем Volum de control Tesztvolumen Όγκος υπό δοκιμασία [l]
DMV-D(LE) 503/11	Rp 3/8	0,03 l	MB-D(LE) 403	Rp 3/8	0,04 l
DMV-D(LE) 507/11	Rp 3/4	0,10 l	MB-D(LE) 405	Rp 1/2	0,11 l
DMV-D(LE) 512/11	Rp 1 1/4	0,24 l	MB-D(LE) 407	Rp 3/4	0,11 l
DMV-D(LE) 520/11	Rp 2	0,24 l	MB-D(LE) 410	Rp 1	0,33 l
DMV-D(LE) 525/11	Rp 2	0,44 l	MB-D(LE) 412	Rp 1 1/4	0,33 l
DMV-D(LE) 5040/11	DN 40	0,38 l	MB-D(LE) 415	Rp 1 1/2	0,24 l
DMV-D(LE) 5050/11	DN 50	0,39 l	MB-D(LE) 420	Rp 2	0,24 l
DMV-D(LE) 5065/11	DN 65	0,69 l	MB-ZRD(LE) 405	Rp 1/2	0,11 l
DMV-D(LE) 5080/11	DN 80	1,47 l	MB-ZRD(LE) 407	Rp 3/4	0,11 l
DMV-D(LE) 5100/11	DN 100	2,28 l	MB-ZRD(LE) 410	Rp 1	0,33 l
DMV-D(LE) 5125/11	DN 125	3,56 l	MB-ZRD(LE) 412	Rp 1 1/4	0,33 l
DMV-1500-D	Rp 2	0,44 l	MB-ZRD(LE) 415	Rp 1 1/2	0,24 l
DMV-...D (LE) -5065/12	DN 65	1,47 l	MB-ZRD(LE) 420	Rp 2	0,24 l
DMV-...D (LE) -5080/12	DN 80	2,28 l	MB-VEF 407	Rp 3/4	0,11 l
DMV-...D (LE) -5100/12	DN 100	3,55 l	MB-VEF 412	Rp 1 1/4	0,33 l
DMV-...D (LE) -5125/12	DN 125	6,00 l	MB-VEF 415	Rp 1 1/2	0,24 l
			MB-VEF 420	Rp 2	0,24 l
			MB-VEF 425	Rp 2	0,44 l
			MBC 300	Rp 3/4	0,05 l
			MBC 700	Rp 1 1/4	0,05 l
			MBC1200	Rp 2	0,10 l
			MBC 1900	DN 65	1,47 l
			MBC 3100	DN 80	2,28 l
			MBC 5000	DN 100	3,55 l
			MBC 7000	DN 125	6,00 l

⚠ Не надвишавайте макс. изп. обем от 4,0 литра!

⚠ Nu depășiți niciodată volumul maxim de control de 4,0 l!

⚠ Nem szabad a max. 4,0 l tesztvolument túllépni!

⚠ Μην υπερβαίνετε το μέγιστο όριο υπό δοκιμασία όγκου των 4ων λίτρων!

VPS 504 S01/S03

Размери / Dimensiuni / Méretek / Διαστάσεις [mm]

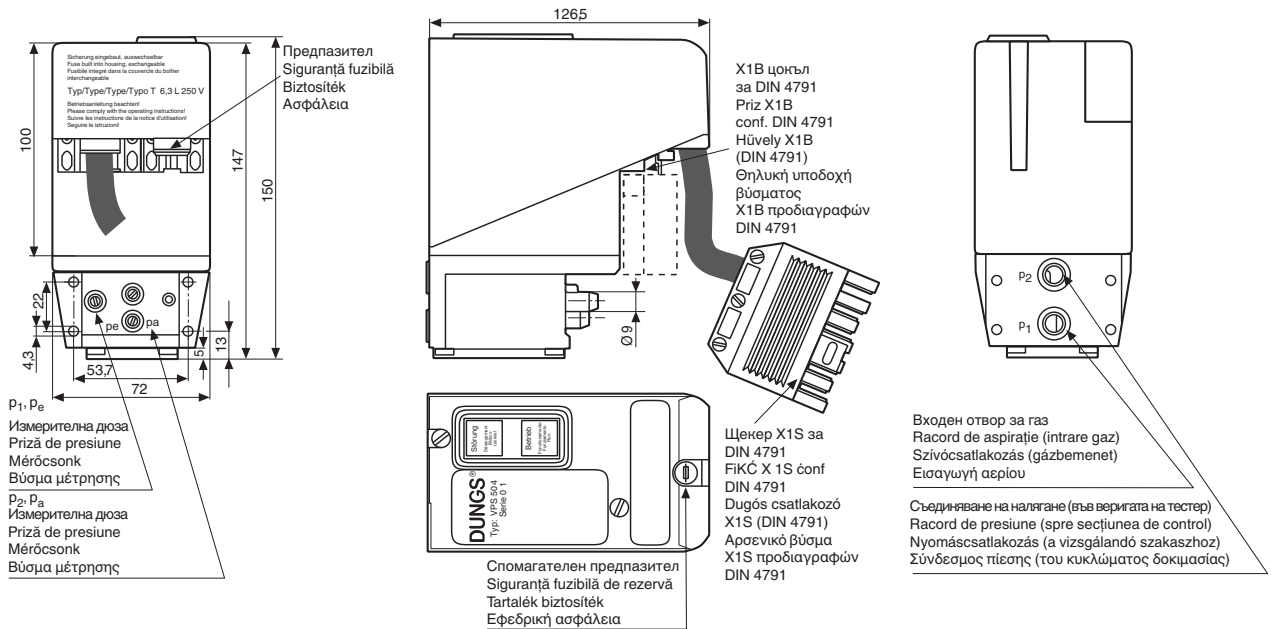

VPS 504 S02

Размери / Dimensiuni / Méretek / Διαστάσεις [mm]

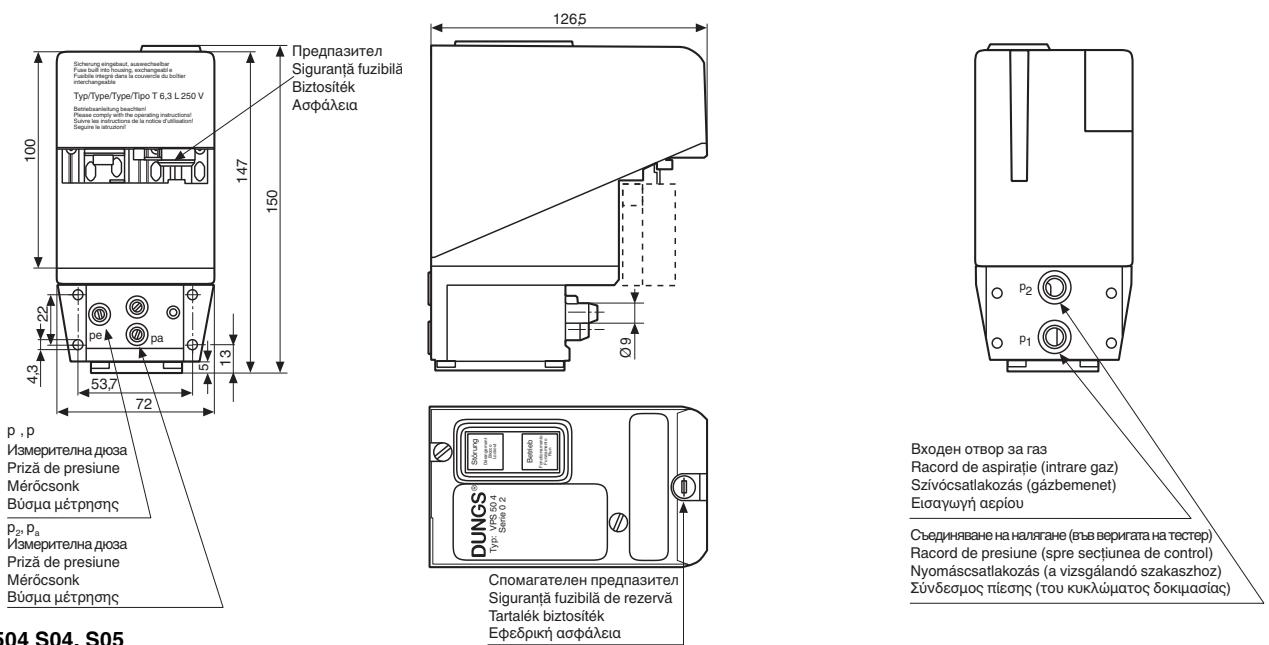

VPS 504 S04, S05

Размери / Dimensiuni / Méretek / Διαστάσεις [mm]

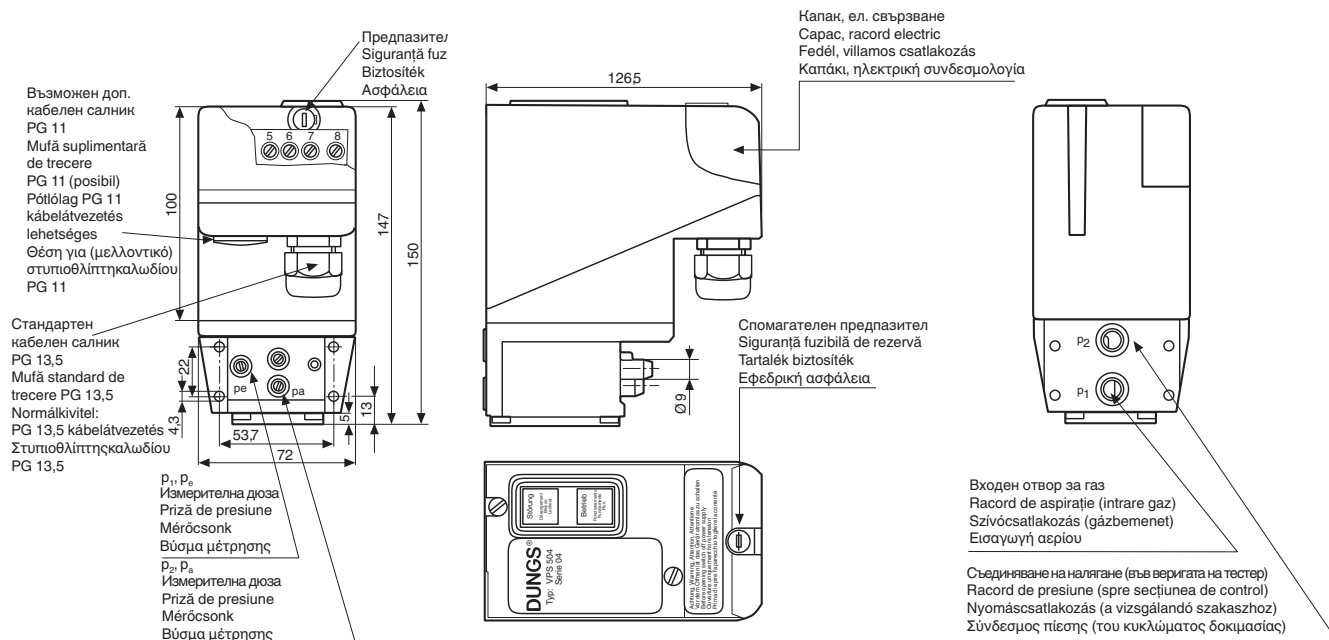

Рез. части / Принадлeжности Piese de schimb / accesorii Tartalék alkatrészek / tartozékok Ανταλλακτικά / συμπληρώματα	Поръчка № Cod articol Rendelési szám Κωδικός εξαρτήματος
Монтажен комплект Set de montaj Сzerelő-кészlet Σετ προσαρμογής 4 x M4 x 16 самоформиращ се autoformant/önformáló αυτοσχηματιζόμενο 2 x O-πρѳстен/inel de etausare/ O-gyűrű/Ελαστικός δακτύλιος 10,5 x 2,25 2 x Филтър/filtru/Szűrő /Φίλτρο	221 503
Стопяема вложна за предпазител (5 x) Set siguranțe fuzibile (5 x) Κεσзυίλέк-biztosítékbetét (5 x) Ασφάλειες (5 x) T 6,3 L 250 V (IEC 127-2/III) D 5 x 20	231 780
7-цифтов щекер, 2 кабелни входа свалено напpягане (за S02) Fișă, 7 poli, 2 intrări cabluri, cu dispozitiv de destindere (pentru S02) 7-πόλιςú dugós csatlakozó, 2 kábelbemenet huzalhúzás- csökkentővel (S02 számára) Бύσμα επταπολικό 2 εισόδων καλωδίου, με κολάρο συγκράτησης (για S02)	231 807
7-цифтов щекер, 4 кабелни входа с PG 11 (за S02) Fișă, 7 poli, 4 intrări cabluri, cu PG 11 (pentru S02) 7-πόλιςú dugós csatlakozó, 4 kábelbemenet PG 11-el (S02 számára) Бύσμα επταπολικό 4 εισόδων καλωδίου PG11 (για S02)	231 808
7-цифтов щекер, 4 кабелни входа свалено напpягане (за S02) Fișă, 7 poli, 4 intrări cabluri, cu dispozitiv de destindere (pentru S02) 7-πόλιςú dugós csatlakozó, 4 kábelbemenet huzalhúzás-csökkentővel (S02 számára) Бύσμα επταπολικό 4 εισόδων καλωδίου, με κολάρο συγκράτησης (για S02)	231 809
адаптерен комплект Set adaptor Adapter-készlet Σετ προσαρμογέα VPS 504 + MV .../3, .../5 Rp 1/2 - Rp 2	205 360
адаптерен комплект Set adaptor Adapter-készlet Σετ προσαρμογέα VPS 504 + MV .../3, .../5 DN 40 - DN 80	222 740
резервен комплект VPS филтри Set auxiliar pentru filtru VPS VPS szűrő tartalékkészlet Σετ ανταλλακτικών φίλτρων VPS VPS 504 ⇔ VDK 200 A S02	243 801
адаптерен комплект Set adaptor Adapter-készlet Σετ προσαρμογέα VPS 504/VDK DN 40 - DN 80	223 470

Рез. части / Принадлeжности Piese de schimb / accesorii Tartalék alkatrészek / tartozékok Ανταλλακτικά / συμπληρώματα	Поръчка № Cod articol Rendelési szám Κωδικός εξαρτήματος



Работата върху VPS 504 може да бъде изпълнявана само от специализиран персонал.

Lucrările la automatul VPS 504 se vor efectua numai de către specialiști.

Munkákat a VPS 504-en csak a szakszemélyzet végezhet.

Οποιαδήποτε εργασία στο VPS 504 να γίνεται μόνο από ειδικευμένο προσωπικό



При системи с втечен газ VPS 504 да не се използва под 0 °C. Подходящ само за втечен газ в газообразно състояние, втечените въглеводороди разрушават уплътнителните материали.

La instalații cu gaz lichid, VPS 504 nu trebuie folosit la temperaturi sub 0 °C. Se pretează numai pentru gaz lichid gazos; hidrocarburile lichide distrug materialul garniturilor.

CseppfolyósPBgázüzeműberendezésekbenüzemeltesse a VPS 504-t 0 °C alatt. Csak gáz halmazállapotú cseppfolyós gáz alkalmas, a cseppfolyós szénhidrogének tönkre teszik a tömítés anyagát.

Σε εγκαταστάσεις υγραερίου δεν επιτρέπεται η λειτουργία της VPS 504 σε θερμοκρασίες κάτω από 0°C. Κατάλληλη αποκλειστικά για υγροαέριο σε αέρια κατάσταση, υγροί υδρατάνθρακες καταστρέφουν τα υλικά στεγανοποίησης.

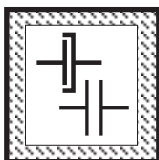

Защитавайте фланц. повърхностите. Затягайте винтовете на кръст. Монтирайте без деформация.

Protejați suprafețele de contact ale flanșelor. Strângeți șuruburile în cruce! Montați aparatul într-un loc ferit de sollicitări mecanice.

Védeni kell a karimafelületet. A csavarokat keresztben kell meghúzni. Ügyelni kell a mechanikus szempontból feszültségmentes beszerelésre!

Προστατεύετε τις επιφάνειες των φλαντζών. Σφίγγετε τις βίδες σταυρωτά. Βεβαιωθείτε ότι δεν έχουν προκληθεί μηχανικές τάσεις κατά την εγκατάσταση

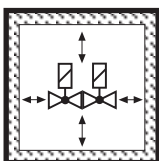

Не позволявайте никакъв пряк контакт между VPS 504 и втвърдена зидария, бетонни стени или подове.

Este interzis contactul direct dintre piesele automatului VPS 504 și elemente de zidărie, pereți din beton sau pardoseli încă neîntărite.

Nincs megengedve a közvetlen érintkezés a VPS 504 ill. a kikeményedő falazat, a betonfal vagy a padlózat között.

На μην έρχεται το VPS 504 σε άμεση επαφή με χτιστούς ή τιμμεντένιους τοίχους και πατώματα



Винаги използвайте нови уплътнения след демонтаж и монтаж на части.

La înlocuirea pieselor folosiți numai garnituri noi.

Az alkatrész-kiszerelés / - átszerelés után alapvetően új tömítéseket kell használni.

Κατά την αλλαγή οποιουδήποτε εξαρτήματος χρησιμοποιείτε πάντα καινούργιους ελαστικούς δακτυλίους και φλάντζες.

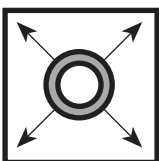

Изпитване за утечка на тръбопровода: затворете сферичен кран преди арматурата.

Verificarea etanșeității conductelor: închideți robinetul cu bilă dinaintea armăturilor

Csővezeték-tömítettségi vizsgálat esetén: el kell zárni a golyós csapot a szerelvények előtt.

Δοκιμασία διαρροών σωληνώσεων: κλείστε τη βίνα σφαιράς που προηγείται της βαλβίδας.



При завършване на работа върху VPS 504, изпълнете изпитване за утечки и функционалност.

La finalul lucrărilor executate la automatul VPS 504 efectuați controlul de etanșeitate și testul funcțional.

VPS 504-en végzett munkák befejezése után: el kell végezni a tömítettségi és működési próbát.

Μετά από κάθε εργασία επί του VPS 504 να το υποβάλετε σε δοκιμασία λειτουργίας και διαρροών.

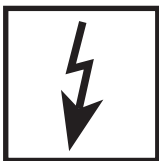

Никога не изпълнявайте работа ако е подадено захранване или налягане на газа. Никакъв открит пламък. Съблюдавайте обществените наредби.

Nu lucrați niciodată sub tensiune sau presiune. Evitați focul deschis. Respectați normele în vigoare.

Nem szabad sohasem gáznyomás vagy feszültség alatt dolgozni. Kerülni kell a nyílt láng használatát. Be kell tartani a hivatalos előírásokat.

Ποτέ μην εργάζεστε υπό ηλεκτρική τάση ή πίεση αερίου. Απομακρύνετε οιαδήποτε εκτεθειμένη φλόγα. Ακολουθείτε τους κανονισμούς δημόσιας ασφάλειας.



Проверете пусковия ток на двигателя.

Atenție la curentul de demarare al motorului!

Ügyelni kell a motorindító-áramra!

Ελέγξτε το αρχικό ρεύμα εκκίνησης του κινητήρα.



Ако тези инструкции не се следват, резултатът може да бъде лична травма или повреда на собственост.

Nerespectarea prezențelor instrucțiuni poate provoca daune umane sau materiale.

A tudnivalók figyelembe nem vétele esetén személyi vagy járulékos dologi-károk keletkezhetnek.

Αν δεν ακολουθηθούν αυτές οι οδηγίες, το αποτέλεσμα δυνατόν να είναι τραυματισμός ή υλική ζημία

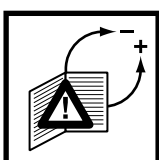

Всички настройки и стойности на настройките трябва да се извършват само в съответствие с инструкцията за експлоатация на производителя на котела/горелката.

Toate reglajele și valorile de reglare vor fi efectuate în strictă conformitate cu instrucțiunile de exploatare a producătorului cazanului/arzătorului.

Minden beállítást és beállítási értéket csak a kázan-/égő gyártójának üzemeltetési útmutatójának megfelelően lehet végrehajtani.

Όλες οι ρυθμίσεις και τιμές ρύθμισης πρέπει να εκτελούνται μόνο σύμφωνα με τις οδηγίες λειτουργίας του κατασκευαστή του λέβητα και του καυστήρα.



Директивата касаеща напорните устройства (PED) и директивата за енергоемкостта на сгради (EPBD) изискват редовна проверка на отоплителните инсталации с цел да се осигури дългосрочно дългият им ресурс и да се намали натоварването на околната среда.

Релевантните от гледна точка на безопасността компоненти е необходимо да се заменят за да се постигне желаният срок на годност. Това препоръчение важи само за отоплителните инсталации, не за приложенията на термопроцеса. DUNGS препоръчва замяна съгласно следната таблица:

Pentru asigurarea eficienței maxime pe termen lung, cât și pentru micșorarea efectelor asupra mediului, normele privind aparatele sub presiune (PED), respectiv normele privitoare la eficiența energetică totală a clădirilor (EPBD) impun controlul regulat al instalațiilor de încălzire.

Este considerată drept necesitate schimbarea acelor componente care au un rol determinant în privința siguranței, respectiv care au depășit durata de utilizare. Această recomandare privește doar instalațiile de încălzire și nu modul de utilizare a proceselor termice. DUNGS recomandă schimbarea componentelor după următoarea tabelă:

A nyomástartó edényekre kiadott EU-irányelv (PED) és az épületek teljes energiahatékonyságára vonatkozó EU-irányelv (EPBD) megkövetelik a fűtőberendezések rendszeres felülvizsgálatát, a jó hatásfok és ezáltal a csekély környezetterhelés hosszútávú biztosítása érdekében.

A biztonsági szempontból lényeges alkatrészeket a használati időtartamuk elérése után ki kell cserélni. Ez az ajánlás csak a fűtőberendezésekree érvényes, az ipari hőkezelő berendezésekre nem. A DUNGS az alábbi táblázat alapján javasolja a csere elvégzését:

Η οδηγία περί εξοπλισμού υπό πίεση (PED) και η οδηγία για την εξοικονόμηση ενέργειας στα κτίρια (EPBD) απαιτούν τον τακτικό έλεγχο των εγκαταστάσεων θέρμανσης για τη μακροχρόνια διασφάλιση υψηλής αποδοτικότητας και ελάχιστης περιβαλλοντικής επιβάρυνσης. Επιβάλλεται η αντικατάσταση των σχετιζόμενων με την ασφάλεια εξαρτημάτων μετά το πέρας της προβλεπόμενης διάρκειας χρήσης τους. Η σύσταση αυτή ισχύει αποκλειστικά για εγκαταστάσεις θέρμανσης και όχι για εφαρμογές θερμικής επεξεργασίας. Η DUNGS συνιστά την αντικατάσταση σύμφωνα με τον ακόλουθο πίνακα:

Релевантен за безопасността компонент Componente având un rol determinat în privința siguranței Biztonsági szempontból lényeges alkatrészek Σχετιζόμενα με την ασφάλεια εξαρτήματα	РЕСУРС DUNGS препоръчва замяна след: DURATĂ DE UTILIZARE DUNGS recomandă înlocuirea, luând în considerare: HASZNÁLATI IDŐTARTAM A DUNGS a cserét a következők esetében javasolja: ΔΙΑΡΚΕΙΑ ΧΡΗΣΗΣ Η DUNGS συνιστά την αντικατάσταση μετά από:	Съединителни цикли Ciclu de operare Kapcsolás Υστερήσεις
Системи за изпитване на клапана / Sistemele de verificare a ventilului Szelepellenőrző-rendszer / Συστήματα ελέγχου βαλβίδων	10 години/ani/év/έτη	250.000
Уред следящ налягането / Dispozitivul de control al presiunii / Nyomásmérő / Ελεγκτής πίεσης	10 години/ani/év/έτη	N/A
Управление на отоплението с датчик за пламъка / Dispozitivul de dozare a focului cu dispozitivul de control al flăcărilor / Tűzelési automatika lángörrel Μονάδα ελέγχου πυροδότησης με ανιχνευτή φλόγας	10 години/ani/év/έτη	250.000
Ултравиолетов датчик за пламъка / Senzorul de flăcări-UV / UV-lángérzékelő / Αισθητήρας φλόγας UV	10.000 h Експлоатационни часове / Ore de funcționare / Üzemóra / Ώρες λειτουργίας	
Регулатори на налягането на газа / Dispozitivul de reglare a presiunii gazului / Gáznyomás-szabályozó berendezések / Συσκευή ρύθμισης πίεσης αερίου	15 години/ani/év/έτη	N/A
Газов клапан със система за изпитване на клапана / Ventilul de gaz cu sistemul de verificare a ventilului / Gázszelep szelepellenőrző rendszerrel / Βαλβίδα αερίου με σύστημα ελέγχου βαλβίδας	след идентифицирана грешка / Defectele cunoscute Felismert hiba után / ύστερα από αναγνώριση σφάλματος	
Газов клапан без система за изпитване на клапана* / Ventilul de gaz fără sistem de verificare a ventilului* / Gázszelep szelepellenőrző rendszer nélkül* / Βαλβίδα αερίου χωρίς σύστημα ελέγχου βαλβίδας*	10 години/ani/év/έτη	250.000
Уред следящ миним. налягане на газа / Min. dispozitivul de control al presiunii gazului / Min. gáznyomás-őr / Ελεγκτής ελάχ. πίεσης αερίου	10 години/ani/év/έτη	N/A
Предохранителен отдухващ клапан / Ventilul de evacuare pentru siguranță / Biztonsági gázlevegő szelep / Ανακουφιστική βαλβίδα ασφαλείας	10 години/ani/év/έτη	N/A
Системи за сместа газообразно гориво и въздух / Sistemele de legătură gaz-aer / Gáz-levegő kombinált rendszerek / Διασύνδεση αερίου-αέρα	10 години/ani/év/έτη	N/A
* Групи газове I, II, III / Familiile de gaz I, II, III * Gázcsalád I, II, III / Οικογένειες αερίων I, II, III	N/A не може да се ползва / nu poate fi folosit nem lehet felhasználni / μη χρησιμοποιήσιμο	

Запазваме си правото да правим изменения по пътя на техническото подобряване./Sub rezerva unor modificări tehnice ulterioare aduse pentru îmbunătățirea performanțelor produsului. /A műszaki haladást szolgáló változtatások joga fenntartva! /Διαφυλάττομε το δικαίωμα μελλοντικών αλλαγών λόγω τεχνικών βελτιώσεων.

Управление и завод
Sediul central și uzina
Igazgatás és üzem
Εργοστάσιο και κεντρικά γραφεία

Karl Dungs GmbH & Co. KG
Siemensstr. 6-10
D-73660 Urbach, Germany
Telefon +49 (0)7181-804-0
Telefax +49 (0)7181-804-166

Ποщенски адрес
Adresa poștală
Levelezési cím
Ταχυδρομική διεύθυνση

Karl Dungs GmbH & Co. KG
Postfach 12 29
D-73602 Schorndorf
e-mail info@dungs.com
Internet www.dungs.com